

Handleiding + Installatie-instructie	___	NL
Manual + Installation instruction	___	GB
Manuel + Instruction d'installation	___	F
Anleitung + Montageanleitung	___	D
Manuale + Istruzione di montaggio	___	I

FUGA eL



FUGA eL

Inhoud

Handleiding	<u>2</u>	Installatie-instructie	<u>29</u>
Manual	<u>7</u>	Installation instruction	<u>36</u>
Manuel	<u>12</u>	Instruction d'installation	<u>42</u>
Anleitung	<u>17</u>	Montageanleitung	<u>48</u>
Manuale	<u>22</u>	Istruzione di montaggio	<u>52</u>

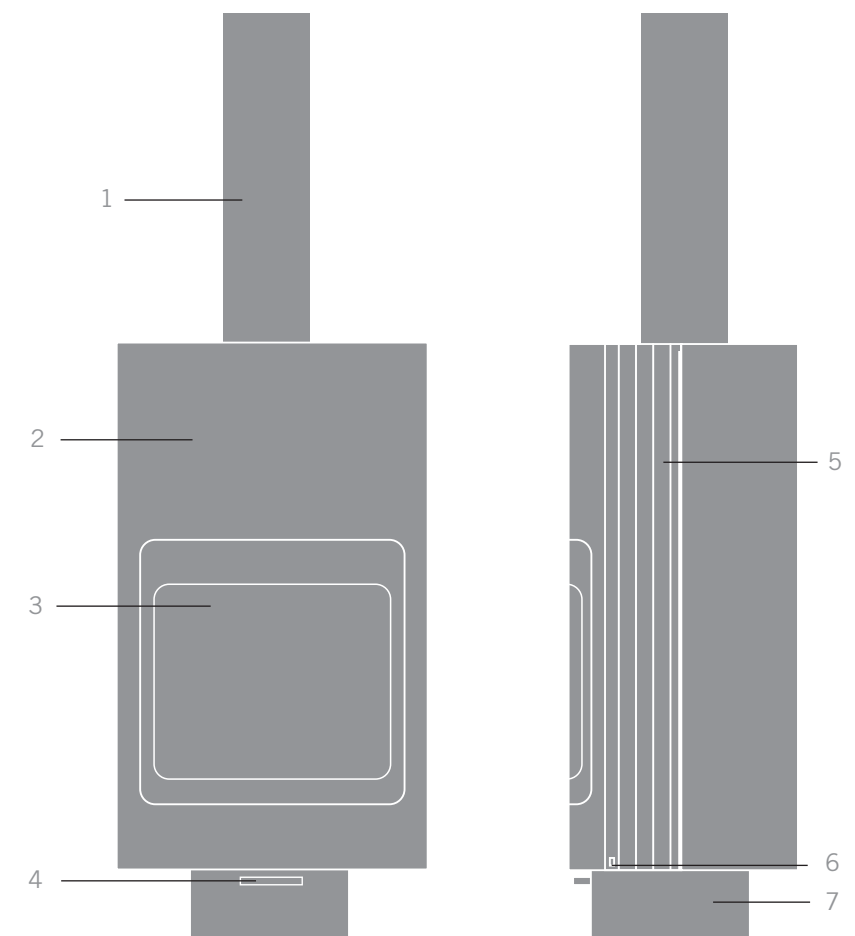

1	Afvoer	Flue	Tuyaux	Abfuhr	Tubi
2	Mantel	Jacket	Manteaux	Mantel	Stufa
3	Keramisch glas	Ceramic glass	Verre en ceramique	Keramisches Glas	Vetro antina
4	Beluchtingsschuif	Aeration slide	Verrou de l'arrivée d'air	Belüftungsriegel	Pres a'aria inferiore
5	Convectierribben	Convection fins	Lamelles en convection	Konvektorlamellen	Lamelle convettive
6	Handgreep deur	Door handle	Poignée	Türhandgriff	Maniglia
7	Voet	Base	Pied	Fuß	Piede

Algemene instructies en voorschriften

Gebruik

- Alle locale voorschriften, inclusief diegene refererend aan nationale en Europese standaarden moeten in acht worden genomen bij gebruik van het toestel.
- Zorg ervoor dat er geen brandbare materialen in de nabije omgeving van de haard aanwezig zijn.
- Houdt de haard gesloten, behalve bij het ontsteken en bijvullen van het toestel en bij het verwijderen van restmateriaal.
- Onderdelen van het toestel en met name de oppervlakte zijn heet bij aanraking wanneer het toestel in gebruik is. Gelieve gepaste maatregelen te treffen.
- Gebruik stookhout van ±25 cm lang en ±7 cm dik. Leg het plat op de bodem. Plaats niet meer dan 3 blokken tegelijk in de haard. Vul de haard bij, wanneer het vuur gaat doven, na ongeveer 1 uur stoken.
- Gebruik het toestel niet als allesbrander. Maak geen gebruik van ongeschikte en niet aanbevolen brandstoffen en gebruik vooral geen vloeibare brandstoffen.

Onderhoud

- Laat regelmatig onderhoud plegen aan het toestel door een bekwaam technicus.
- Zorg ervoor dat de rookgasaansluiting en de schoorsteen regelmatig worden gereinigd.
- Controleer of de schoorsteen nog open is alvorens opnieuw te ontsteken, wanneer het toestel voor langere periode niet gebruikt is geweest.
- Ontstaat er ondanks de getroffen voorzorgsmaatregelen toch een schoorsteenbrand (dat merkt u meestal aan een loeiend lawaai in de schoorsteen), doe dan het volgende:
 - Sluit direct de luchttoevoer en de deur van de kachel
 - Waarschuw de brandweer (112)
 - Doof snel het vuur in de haard met zand of soda om rook in uw huis te voorkomen
 - Ventileer de woning
 - Gebruik nooit water om het vuur te doven
 - Zorg dat de schoorsteen na een brand eerst wordt geveegd en geïnspecteerd op beschadiging en lekkage.

Service

- Het is niet toegestaan modificaties te verrichten aan het toestel zonder autorisatie van de fabrikant.
- Maak slechts gebruik van vervangende onderdelen die door de fabrikant worden geadviseerd.

Conformiteitsverklaring

De ondergetekende, de volgende onderneming vertegenwoordigend:

Harrie leenders Haardkachels

Industrieweg 25, 5688 DP Oirschot, Nederland

verklaart hiermede dat het product Fuga eL in overeenstemming is met de bepalingen van de hierna genoemde EU-richtlijnen wanneer geïnstalleerd volgens de installatie-instructies zoals vervat in de productdocumentatie:

EN 13240:2001/A2:2004 "Lokale verwarmingstoestellen gestookt met vaste brandstoffen"

Product: Lokale verwarmingstoestellen gestookt met vaste brandstoffen vallend onder het gebruik zoals bedoeld in deze norm: ruimteverwarming in voor bewoning bestemde gebouwen.

Kenmerken	Rapport
Brandveiligheid	EZ/07/1935/02
Uitstoot van verbrandingsproducten	EZ/07/1935/02
Vrijkomen van gevaarlijke stof	EZ/07/1935/02
Oppervlaktetemperatuur	EZ/07/1935/02
Mechanische weerstand (om een schoorsteen / rookkanaal te dragen)	EZ/07/1935/02
Nuttig thermisch effect / energierendement	EZ/07/1935/02

Beschrijving van het ruimteverwarmingstoestel Fuga eL:

Uit metaalplaat vervaardigde houthaard. De haardkachel is ontworpen om op de vloer te worden geplaatst en kan 60° linksom en rechtsom draaien. Hij is uitgevoerd met een zelfsluitend raam, een vaste secundaire luchttoevoer en regelbare raamwassing. De verbrandingskamer is met keramische vuurstenen geïsoleerd. De rookgasaansluiting bevindt zich aan de boven- of achterzijde van het toestel.

Notified body:
SGS Environmental Services
Postbus 5252, 6802 EG Arnhem

Rapportnummer: EZ/07/1935/02
Fabrikant: Harrie Leenders Haardkachels

Naam: Hans van de Weideven
Functie: Algemeen Directeur
Datum: 15-07-2005

Fuga eL

Wij feliciteren u met de aanschaf van uw haard. Met deze handleiding willen wij u informeren over een juist gebruik en de kunst van goed stoken. Leest u, voordat u gaat stoken, eerst de tekst over het instoken goed door. Deze stookinstructie is van toepassing op type Fuga eL en is bedoeld als richtlijn. Uw haardkachel zal zich namelijk op elke andere plek anders gedragen, simpelweg omdat de omstandigheden anders zijn. Het rookkanaal, het weer, de kwaliteit van het hout en de luchthuishouding in huis bepalen het stookgedrag van uw haard. Op den duur ontwikkelt u uw eigen gebruiksaanwijzing, met deze stookinstructie als basis.

Wat u moet weten over de Fuga eL.

- De Fuga eL is een stralingshaard met convectiewerking die bij goed stoken voor een fijne warmteverdeling zorgt.
- De branderkamer is van binnen bekleed met hoogwaardige keramische vuursteen elementen. Deze stenen worden het meest belast (stoten met hout) en zijn daarom extra versterkt.
- De beluchtingsschuif regelt de primaire beluchting over het vuur en houdt bij goed gebruik het raam schoon.
- U opent de deur met de hendel aan de rechter zijkant.
- U opent de beluchtingsschuif door deze naar u toe te trekken.

De drie basisregels voor goed stoken zijn:

1. Stook droog en schoon hout.

De haard is geschikt voor het stoken van hout. We gaan er van uit dat u alleen droge brandstoffen gebruikt. Dat geldt dus ook voor het aanmaakpapier en karton. Natte brandstof kost extra energie, geeft aanslag op het glas en vervuult het rookkanaal.

2. Stook niet te getemperd.

Geef de haard de tijd om op temperatuur te komen (blijf erbij in dit stadium) en temper het vuur niet te snel. Onthoud deze regel: u kunt een haard pas temperen als deze op temperatuur is.

3. Zorg altijd voor voldoende verse lucht.

De huidige woningen zijn vaak kierdicht gemaakt. Een roostertje of klappaarpje openen zorgt voor voldoende verse lucht. Of u gebruikt de verse luchtvoorziening van uw haard, mits deze is aangesloten.

- Bij het aanmaken is het hoofdzaak dat het rookkanaal en de haard op temperatuur komen.
- Telkens als u tijdens het stoken de haard wilt openen, moet de beluchtingsschuif wat open staan voor goede beluchting. Open de deur voorzichtig zodat er geen rook in de kamer komt.

De goede warmte van hout

U heeft een houthaard gekocht. Hout als brandstof is in veel opzichten een ideale keus. Maar wat is hout eigenlijk? Onder invloed van zonlicht bouwt een boom houtcellen op uit CO² (koolstofdioxide), water en energie. In zijn groeiproces onttrekt de boom CO² aan de lucht en staat in ruil daarvoor zuurstof af. Daarom is een wandeling door het bos zo gezond. Ook wat het milieu betreft is hout als brandstof ideaal. Als we het ongemoeid laten rotten, komt er evenveel CO² vrij als wanneer we het verbranden. In milieutermen zeggen we dan dat hout 'CO²-neutraal' is.

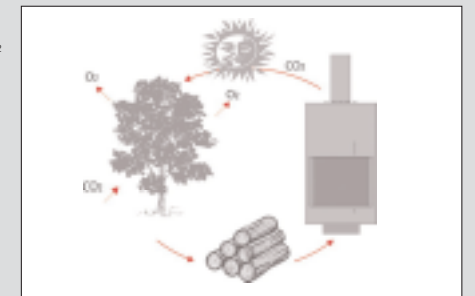

Alleen droog hout is haardhout.

Niet alle hout is haardhout. U stookt goed met hout dat minstens anderhalf jaar 'winddroog' heeft gelegen. Dat wil zeggen: liefst gekloofd hout, onder een afdakje, dat beschermd tegen de regen zijn vocht langzaam kan laten verdampen. Droog hout sist niet in het vuur en laat geen roet achter op het glas.

The Woodstocker. Zo wordt uw haardhout mooi droog.



Erik Bendien creëerde een houtopslag waar de wind van alle kanten bij kan. Immers, hout droogt in de wind. Vandaar het basisrooster (vrij van de grond tegen optrekkend vocht), de geperforeerde zijpanelen en de extra ruimte bovenin. De staanders en het rooster zijn van roestwerend verzinkt staal. Het corten-staal van de zijpanelen gaat na enige tijd oxyderen. Dat hoort zo, want het dunne roestlaagje is niet alleen decoratief, het beschermt de panelen ook tegen verdere aantasting. De basismodule kan naar wens verbreed worden met steeds dezelfde ruimte. U bouwt The Woodstocker in een mum van tijd op. Het resultaat staat als een huis en is leeg te verplaatsen. Even gemakkelijk is The Woodstocker weer te demonteren als u gaat verhuizen.

Instoken, een goed begin

U heeft een gloednieuwe haard gekocht; 'nul op de teller', nog geen vlammetje gezien. Het betekent dat u zelf gaat zorgen voor die eerste 'kilometers'. De keramische vuurstenen zullen vocht gaan verdampen en uw haardkachel gaat zich zetten. Stook daarom de eerste keren niet te heet omdat de stenen dan kunnen scheuren. Het ontstaan van krimpscheurtjes kan geen kwaad. Dat instoken vereist wat extra tijd en aandacht en een aanpak die we in stappen voor u hebben weergegeven. Voordat u begint is het volgende van belang:

- Bij het aanmaken van de haard de beluchtingsschuif helemaal openzetten. Dit is de aanmaakstand.
- U kunt met de beluchtingsschuif het vuur goed regelen. Hoe meer u de beluchtingsschuif openzet, hoe harder uw vuur gaat branden.
- Tijdens het instoken kan er wat vocht vrijkomen uit de vuurstenen. Leg voordat u de haard in gaat stoken, een oude handdoek onder de haard.
- Zorg voor voldoende ventilatie.

Instoken in stappen



1. Zet de beluchtingsschuif helemaal open door hem naar u toe te trekken. Dit is de aanmaakstand.



2. Steek een flinke prop droog papier aan tegen de achterwand van de stookruimte en laat dit vuurtje weer uit gaan.



3. Vul de haard met een handvol droog en dun aanmaakhout, steek het aan en laat de deur op een kier staan.



4. Wakker het vuur af en toe aan door de beluchtingsschuif te openen en te sluiten. Doe dit meerdere keren.

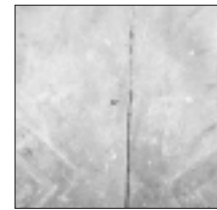

5. Laat het vuur uit gaan en de haard een uur lang afkoelen zodat het vocht in de vuursteen kan verdampen. Er kan wat vocht vrijkomen uit de vuurstenen. Leg voordat u de haard in gaat stoken, een oude handdoek onder de haard.



6. Na een uur gaat u de hele haard goed op temperatuur brengen met eerst wat dun aanmaakhout. Zet de beluchtingsschuif open en eventueel de deur op een kier.



7. Daarna dikker hout ± 5x5 cm dik en 30 cm lang. Zet daarbij de deur op een kier. Als de houtblokken goed vlam vatten de deur sluiten. Stook enige tijd door.

Zo stookt u de Fuga eL



1. Zet de beluchtingsschuif open voor maximale beluchting. Trek hem volledig uit.



2. Maak de haard aan met papier, karton of aanmaakblokjes en flink wat klein hout. Stapel luchtig zodat de vlam de kans krijgt. Stook de haard een tijdje door zodat u een goede trek krijgt, en een goed ondervuur voor massievere blokken hout. U houdt ook het rookkanaal schoner. Zet eventueel voor extra trek de deur ongeveer 2 cm open.



3. Als de haard een tijdje goed brand, bijvullen met wat massievere blokken hout. (Zet eerst de beluchtingsschuif open.) De hoeveelheid is afhankelijk van de warmte behoefte. Stapel luchtig.



4. Geef na iedere bijvulling extra zuurstof aan het vuur, door de beluchtingsschuif helemaal open te zetten en eventueel de deur op een kier te laten staan. Doe dit steeds tot de brandstof goed brand.



5. Bij een gloeiende houtskoolmassa kunt u de beluchtingsschuif nog verder sluiten. Hierdoor profiteert u langer van de warmte. Als u de haard uit wilt laten gaan, zet dan de beluchtingsschuif helemaal open. Zo brandt het resterende hout sneller op.

Bij voorkeur deze volgorde van houtdikte gebruiken als u gaat stoken.

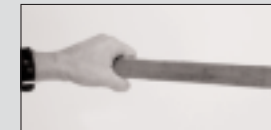

1. aanmaakhout (±2x2x30cm)



2. dikker hout (±4x4x30cm)



3. massief houtblok (±7x7x30cm)

De kracht van vuur

Eigenlijk is er maar weinig bestand tegen een echt heet vuur. Ook uw haard kan door oververhitting beschadigen. Om dat te voorkomen mag in uw haard niet meer dan 4 kg droog hout tegelijk worden verbrand. 4 kg is ongeveer gelijk aan 4 massieve houtblokken, eiken met 15% vocht. De constructie en gebruikte materialen zijn zo gekozen om een verantwoord vuur te kunnen beheersen en weerstaan. Stook dus met beleid.

Enkele Tips

- Stook altijd op een bed van as. Dit is een isolatie-laag voor het vuur en een goed bed voor de brandstof.
- U regelt de temperatuur door de hoeveelheid en de soort brandstof die u per vulling stookt.
- Verwijder het teveel aan as met een schep of de Ash-cleaner. As nooit met een stofzuiger verwijderen omdat vuur nog dagenlang kan nagloeien. Zorg dat er een laagje as (± 3 cm) achterblijft om op door te stoken.
- Bij mistig weer bij voorkeur niet stoken wegens te lage trek in het rookkanaal.

Onderhoud

Onderhoud RVS onderdelen



Vlekjes met een zachte doek weg wrijven. Behandelen met Harrie Leenders Inox-Cleaner en een zachte doek. Let op: Inox cleaner kan gelakte onderdelen beschadigen.

Onderhoud gelakte onderdelen

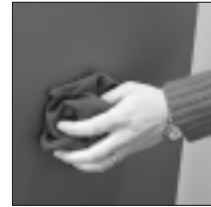

1. De haard afstoffen met een niet-vezelige doek. Zonodig reinigen met een schraal sopje.



2. Beschadigingen kunnen worden bijgewerkt met een schuurdoekje en speciale Harrie Leenders-kachellak. Vraag advies aan uw leverancier.

Onderhoud keramische vuursteen

Scheuren in de keramische vuursteen elementen kunnen geen kwaad zolang de vlam geen direct contact heeft met het achterliggende metaal. Mocht dit wel het geval zijn, dan is het nodig de steen te vervangen; neem contact op met uw leverancier.

Onderhoud van het glas

Het glas beslaat als er vochtige brandstof wordt gestookt of te weinig zuurstof wordt toegevoerd. Bovendien kan het glas beslaan als het aanmaken niet fel genoeg gebeurt. Bijvoorbeeld als u start met massieve blokken in plaats van dun aanmaakhout. Er blijft dan te lang vocht in de haard dat neerslaat op het koudste deel: het glas.



Zo reinigt u het glas: met keukenpapier en vervolgens met een vochtige doek de lichte aanslag verwijderen. Dikkere aanslag kunt u met speciale kachel-ruitenreiniger behandelen, maar kan evengoed met een stukje nat keukenpapier en witte as uit de haard. Even laten inwerken. Zorg er altijd voor dat deze middelen niet in contact komen met de lak of uw vloer, om beschadiging te voorkomen.

Onderhoud van bewegende onderdelen

Bewegende en piepende delen kunnen worden gesmeerd met grafietvet of kopervet. Vraag advies aan uw leverancier.

Roet opvangen bij schoorsteen vegen



1. Verwijder het stalen en stenen hitteschild. Til deze iets omhoog en kantel het. Nu kunt u ze uitnemen.



2. Zet de beluchtingsschuif dicht en leg een krant op de bodem van de haard om het roetafval op te vangen.

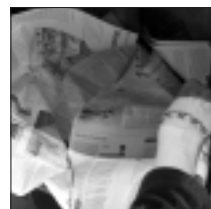

3. Na het schoorsteenvegen het roetafval uit de haard verwijderen en het hitteschild terugplaatsen.

General instructions and regulations

Gebruik

- All local regulations including those referring to national and European standards must be observed when using the appliance.
- Ensure that there are no combustible materials in the direct vicinity of the stove.
- Keep the stove closed except when lighting and adding fuel to the appliance, and when removing residual material.
- Parts of the appliance, notably the surface, are hot when touched when the appliance is being used. Take appropriate measures.
- Use firewood that is ± 25 cm long and ± 7 cm thick. Put it flat on the bottom of the stove. Do not place more than 3 logs in the stove at the same time. When the fire starts to go down after about 1 hour, add wood.
- Do not use the appliance as a multi-burner. Do not use fuels that are unsuitable or not recommended, and in particular do not use any liquid fuels.

Maintenance

- Have the appliance serviced regularly by a qualified technician.
- Ensure that the flue-gas connection and the chimney are cleaned regularly.
- Check to ensure that the chimney is still open before lighting the stove again if it has not been used for an extended period of time.
- If, in spite of the precautions taken, there should occur a chimney fire (usually accompanied by a roaring noise in the chimney), proceed as follows:
 - Shut off the air supply and close the door of the stove immediately
 - Call the fire brigade
 - Quickly extinguish the fire in the stove with sand or soda to prevent smoke from getting into your house
 - Ventilate the house
 - Never use water to extinguish the fire
- Ensure that after a fire the chimney is first swept and inspected for any damage and leaks.

Service

- It is not allowed to make any modifications to the appliance without prior authorization of the manufacturer.
- Only use replacement parts recommended by the manufacturer.

Declaration

The undersigned, representing the following:

Harrie leenders Haardkachels, Industrieweg 25, 5688 DP, Oirschot, Nederland

herewith declare that the product Fuga eL is in conformity with the provisions of the following EC Directives when installed in accordance with the installation instructions contained in the product documentation:

EN 13240:2001/A2:2004 (E) "Roomheaters fired by solid fuel"

Product: Roomheaters fired by solid fuels as covered under the scope of this standard intended use: Space heating in residential buildings.

Characteristics

Fire safety
Emission of combustion products
Release of dangerous substance
Surface temperature
Mechanical resistance (to carry a chimney / flue)
Thermal output / energy efficiency

Report

EZ/07/1935/02
EZ/07/1935/02
EZ/07/1935/02
EZ/07/1935/02
EZ/07/1935/02
EZ/07/1935/02

Description of the room heater Fuga eL:

Wood stove made of sheet metal. The stove is designed to be installed on the floor, and can be rotated 60° to the left and to the right. It is provided with a self-closing window door, fixed secondary air supply and controllable window wash air supply. The combustion chamber is insulated with refractory ceramic elements. The flue-gas connection is located at the top or at the rear of the appliance.

Notified body:

SGS Environmental Services
Postbus 5252, 6802 EG Arnhem

Reportnumber: EZ/07/1935/02

Manufacturer: Harrie Leenders Haardkachels

Name: Hans van de Weideven
Position: General Manager
Date: 15-07-2005

Fuga eL

We congratulate you on the purchase of your stove. This manual will inform you about the best way of using the stove and the art of keeping a perfect fire. Before using the stove, carefully read the text about breaking in the stove.

These heating instructions apply to the Fuga eL. They are merely intended as a guideline as your stove will behave differently according to the place where it is installed, simply because the conditions are different. The flue, the weather, the quality of the wood used and the climate conditions in the house determine your stove's burning behaviour. In time you will develop your own directions for use, based on these heating instructions.

What you should know about the fuga eL

- The Fuga eL is a radiant stove with convection which, when the stove is burning properly, ensures a fine heat distribution.
- The burning chamber is lined inside with high-grade ceramic firebrick elements (prisolith).
- The aeration slide is opened by pulling it outwards (kindling position).
- You open the door on the right side of the stove.

The three basic rules for proper burning are:

1. Use dry and clean wood.

The stove is suitable for burning so-called 'stackable fuels': wood and briquettes. We assume you will be using dry fuels only. So, this also holds for the kindling paper and cardboard. Wet fuel costs more energy, leaves moisture on the glass and soils the flue.

2. Do not temper the burning process excessively.

Allow the stove sufficient time to warm up (stay with it at this stage) and do not temper the fire too quickly. Bear this rule in mind: you must not temper a stove until it has warmed up properly.

3. Always make sure there is enough fresh air.

In houses today, cracks and chinks have often been sealed. Opening a small grate or cantilever window will ensure sufficient fresh air, provided no fresh-air-supply system is used.

- The main thing when making the fire is that both the flue and the stove reach the proper temperature.
- Each time you want to open the stove when burning, the air-control slide must be open (completely pulled out) to ensure proper air supply.

The fine heat from wood

You have purchased a wood stove. In many respects, wood used as fuel is an ideal choice. But what exactly is wood? Under the influence of sunlight, a tree builds up wood cells from CO² (carbon dioxide), water and minerals. So, in fact, wood is stored solar energy. In its growth process, the tree takes CO² from the air and gives off oxygen in return. Also in terms of the environment, wood is an ideal fuel. When it is left to rot, the same amount of CO² is released as when it is burned. In environmental terms, we then say that wood is 'CO²-neutral'.

Only dry wood is stove wood

Not all wood qualifies as stove wood. Good burning is obtained by using wood that has been seasoned for at least eighteen months. That is to say: preferably chopped wood that, stored under a shelter and protected from the rain, can slowly let its moisture evaporate. Dry wood does not sizzle in the fire and does not soot the glass.

The Woodstocker. Getting firewood good and dry.



Erik Bendien created the wood store that allows wind access from every side. This is logical - wind dries wood. Hence the basic grid, which is free of the ground to avoid damp, the perforated side-panels and the extra space above. The uprights and the grid are in stainless - galvanized - steel. After a while the corten-steel side panels start to oxidise. It's designed that way because the thin layer of rust is both highly decorative, and protects the panels against further corrosion. The basic module, with a single compartment, can handle 1.3 cubic meters of wood. This can be widened by the same dimensions. It looks good as a garden partition or alongside the drive. With the user-friendly instruction you can put together The WoodStocker in no time at all. The highly robust finished item can be manoeuvred when empty. And disassembling The WoodStocker is just as easy, when you move house.

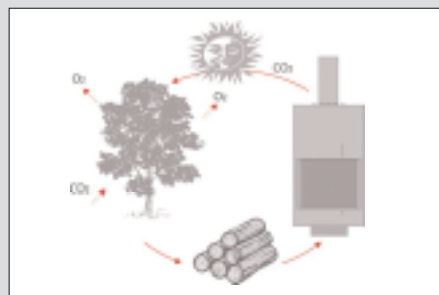

Initial fire-up, a good start

You have purchased a brand-new stove, 'zero on the meter', has not seen a flame yet. This means you are going to take care of the initial 'miles'. The ceramic firebricks will start evaporating moisture and your wood-burning stove will start setting. For this reason, the first few times, do not make your fire too hot because otherwise the bricks could crack. You need not worry about any shrinkage cracks. The initial fire-up requires some additional time and attention, as well as the approach we have outlined below for you in steps. Before starting, please note the following important points:

- When starting the fire in the stove, open the aeration slide. (This is the kindling position.)
- You can properly control the fire with the aeration slide. The further the slide is opened, the more vigorously your fire will burn.
- While firing-up the stove the first time some liquid might come down from the ceramic firebrick. Please put some old towels underneath the stove before firing it up.
- Make sure there is sufficient ventilation.

Initial fire-up in steps



1. Open the aeration slide completely by pulling it outwards (kindling position).

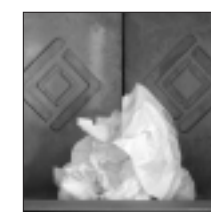

2. Light a large ball of dry paper against the back plate of the burning chamber and allow this fire to go out again.



3. Fill the stove with a handful of dry and thin kindling wood, light it and make sure that the aeration slide is open.



4. Stir up the fire off and on by opening and closing the aeration slide. Repeat it a few times.

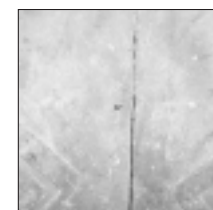

5. Allow the fire to go out and the stove to cool off for an hour so that the moisture in the firebrick can evaporate. Some liquid might come free from the ceramic fire-brick. Therefore place an old towel underneath the stove before firing-up.



6. After an hour, you will start bringing the whole stove at the proper temperature using first some thin kindling wood. Leave the aeration slide open.



7. Then use thicker logs, ± 5x5 cm thick and 20 cm long. At the same time, leave the aeration slide open. Close it a little bit when the fire is burning properly.

How to use the Fuga eL



1. Open the aeration slide by pulling it completely out.



2. Light the stove with paper, cardboard or firelighters and small wood. Stack lightly. Allow some time for the stove to heat up. This will ensure a proper draught, keep the flue cleaner, and results in a good fire under the more solid logs to be added. Leave the aeration slide a bit open for additional draught.



3. When the fire gets smaller, add solid wood varying in thickness from 5 to 7 cm. The amount depends on the heat required. Stack lightly. Do not add more than 3 to 4 logs at a time.



4. After each loading, give the fire some extra oxygen by opening the aeration slide all the way. Repeat this until the fuel is burning properly.



5. A quietly burning fire is obtained by reducing the opening of the aeration slide by pushing it inwards. This will reduce the draught in the stove. When you want to let the fire die down, you must open the aeration slide.

Preferred order of wood thicknesses to be used when you start burning the stove.

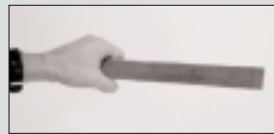

1. kindling wood (±2x2x230cm)



2. thicker wood (±4x4x230cm)



3. solid log (±7x7x230cm)

The power of fire

As a matter of fact just a few things withstand a real hot fire. Your stove can also be damaged by overheating. Just to prevent this take account of not burning more than 4 kilograms of wood at the same time. 4 Kilograms is approximately equal to 4 massiv logs; oak with 15% moisture. The construction and the used materials from the stove are suchlike chosen to control and resist a fire in a considered way. So heat with consideration.

A few tips

- Always keep a fire on a bed of ashes. This is an insulating layer for the fire and also an excellent bed for the fuel.
- You also control the temperature by the amount and the kind of fuel you add each time.
- Remove the surplus of ashes with a scoop or an Ash cleaner. Never use a vacuum cleaner because a fire may still glow after extinction for days. Ensure that a layer of ashes (+ 3 cm) is left for your next fire.
- When the weather is foggy, preferably, do not use the stove for the draught in the flue will be too low.

Maintenance

Maintenance inox parts



Dust the stove using a non-fibrous cloth. Clean with lean soapsuds if necessary. Use the Harrie Leenders Polisher to touch up small spots and give the stove its shine back. Ask you supplier for advice.
Inox: Remove stains with a soft cloth. Use Harrie Leenders Inox-Cleaner.
Note: Inox cleaner can damage the paint of the stove. Be careful.

Maintenance enamelled parts



Dust the stove using a non-fibrous cloth. Clean with lean soapsuds if necessary.



Damaged spots can be touched up using an abrasive cloth and the special Harrie Leenders stove paint. Ask you supplier for advice.

Maintenance ceramic firebricks

You need not worry about any cracks in the ceramic firebrick elements as long as the flame does not come into direct contact with the metal behind them. Should this be the case, however, then it will be necessary to replace the brick; contact your supplier.

Maintenance glass

The glass is steamed up when burning wet fuel or too little oxygen is supplied. Also, the glass may steam up if the fire does not start fiercely enough. This happens, for instance, when you start with small logs instead of thin kindling wood. Moisture will then remain in the stove for too long, and will settle on the coldest part: the glass.



Use paper towel and then remove the light moisture using a damp cloth.

Thicker deposits can be treated with special stove-glass cleaner (this can also be done with a piece of moist paper towel and white ash). Always ensure that these agents do not come into contact with the paint or your floor to avoid damaging it.

Maintenance moving parts

Moving and squeaking parts can be lubricated with graphite grease or copper grease. Contact your dealer for advice.

Collecting soot when sweeping the chimney



1. Remove both the steel and brick heat shield. Lift them a little and tilt them. Then you can take them out.



2. Close the air-control slide and place a newspaper on the bottom of the stove to collect the soot. After sweeping the chimney, remove the accumulated soot from the stove and put the heat shields back into place.

Instructions et recommandations générales

Utilisation

- Toutes les règles locales, y compris celles se référant à des normes nationales et européennes, doivent être observées lors de l'utilisation de l'appareil.
- Évitez la présence de matériaux inflammables à proximité directe du foyer.
- Le foyer doit rester fermé, sauf au moment de l'allumage et du remplissage et lorsque vous enlevez les résidus.
- Certains éléments de l'appareil, en particulier la surface, sont chauds au touché lorsque l'appareil est utilisé. Prenez les mesures adéquates.
- Utilisez du bois de chauffage de \pm 35 cm de longueur et \pm 7 cm d'épaisseur. Déposez les blocs à plat sur le fond.
Ne placez pas plus de 3 blocs dans le foyer. Ajoutez des blocs lorsque le feu commence à s'éteindre, après environ 1 heure.
- N'utilisez pas cet appareil comme un brûle-tout. N'utilisez pas de combustibles inadaptés ou déconseillés et évitez tout particulièrement les carburants liquides.

Entretien

- Confiez régulièrement l'entretien de l'appareil à un technicien qualifié. Veillez à faire nettoyer régulièrement le conduit d'évacuation des fumées et la cheminée! Vérifiez si la cheminée est encore ouverte avant d'allumer le foyer si celui-ci n'a pas été utilisé pendant une période prolongée.
- Si un feu de cheminée (reconnaissable à un bruit de « hurlement » dans la cheminée) se déclare malgré toutes les précautions prises, agissez comme suit:
 - Fermez immédiatement l'amenée d'air et la porte du foyer.
 - Avertissez les pompiers.
 - Éteignez rapidement le feu dans le foyer avec du sable ou de la soude pour éviter la fumée dans votre maison.
 - Ventilez la maison.
 - N'utilisez jamais de l'eau pour éteindre le feu.
 - Après un feu de cheminée, faites procéder au ramonage et à l'inspection de la cheminée (dégâts, fuites).

Service

- Il est interdit d'apporter des modifications à l'appareil sans l'autorisation du fabricant.
- Utilisez uniquement des pièces de rechange préconisées par le fabricant.

Déclaration de conformité

Le soussigné, représentant l'entreprise suivante :
Harrie Leenders Haardkachels
Industrieweg 25, 5688 DP, Oirschot Pays-Bas

déclare par la présente que le produit Fuga eL est conforme aux dispositions des directives UE citées ci-après lorsque celui-ci est installé selon les instructions d'installation contenues dans la documentation de produit.

EN 13240:2001/A2:2004 « Poêles à combustible solide »

Produit: poêles à combustible solide dont l'utilisation est prise en compte dans cette norme : chauffage domestique dans bâtiments à destination de logement.

Caractéristiques

Sécurité incendie
Émission de produits de combustion
Dégagement de matière dangereuse
Température de surface
Résistance mécanique (pour porter une cheminée / un conduit de fumée)
Effet thermique utile / rendement énergétique

Rapport

EZ/07/1935/02
EZ/07/1935/02
EZ/07/1935/02
EZ/07/1935/02
EZ/07/1935/02
EZ/07/1935/02

Description du poêle Fuga eL :

Poêle à bois en tôle. Le poêle a été conçu pour être placé sur le sol et peut être pivoté sur 60° vers la gauche et vers la droite. Il est équipé d'une porte à auto-fermeture, d'un apport d'air secondaire fixe et d'un lavage de vitre réglable. La chambre de combustion est revêtue de pierres céramiques réfractaires. Le raccord du conduit de fumée se trouve en dessus ou à l'arrière de l'appareil.

Organisme notifié: TNO Industrie en Techniek

Laan van Westenenk 501, Boîte postale 342 7300 AH Apeldoorn Pays-Bas

Rapport numéro : EZ/07/1935/02

Fabricant : Harrie Leenders Haardkachels

Nom : Hans van de Weideven

Fonction : Directeur général

Date : 15-07-2005

Fuga eL

Nous vous félicitons de l'achat de votre Fuga eL. Par l'intermédiaire de ce manuel, nous voulons vous informer de la meilleure façon d'utiliser ce poêle à bois et de l'art de faire un bon feu. Avant de mettre le poêle en service, lisez attentivement la section sur le rodage. Ces instructions concernent le type Fuga eL et ont une valeur indicative. Votre poêle à bois se comportera différemment en fonction de l'endroit où il se trouve, tout simplement parce que les circonstances peuvent être différentes. Le conduit, les conditions climatiques, la qualité du bois et l'apport d'air frais dans la maison déterminent le comportement de votre poêle à bois. Vous développerez progressivement vos propres habitudes, sur la base de ces instructions.

Ce qu'il faut savoir sur le Fuga eL

- Le poêle-cheminée est un foyer à paroi en acier renforcée qui renvoie autant une chaleur de rayonnement à travers sa large vitre, qu'une chaleur de convection se libérant par les côtés et le dessus l'appareil.
- La chambre de combustion est revêtue de pierres céramiques réfractaires de haute qualité, très résistantes (aux chocs de bûches lors de l'alimentation du feu en bois), elles ont également une très longue durée de vie.
- La trappe de ventilation règle le débit d'air primaire entrant en contact avec le feu et, si le foyer est utilisé correctement, évite que la vitre ne se salisse.
- Les verrous d'arrivées d'air s'ouvrant en les tirant vers la droite (position de démarrage d'un feu).
- Ne remplissez pas plus de 2/3 de la surface de la chambre de combustion avec du bois massif, car vous risquez de surchauffer l'appareil.
- Pour ouvrir la trappe de ventilation, tirez-la vers vous.

Les 3 règles de base afin de faire un bon feu

1. Utilisez du bois sec et propre.

Votre poêle-cheminée est désigné pour consommer les combustibles dits empilables, comme le bois et les briquettes. Utilisez seulement des combustibles secs. Ceci est donc également valable pour le papier et le carton. Attention, un combustible humide consomme davantage d'énergie, il vous noircit la vitre rapidement et encrasse votre conduit plus rapidement.

2. Ne tempérez pas trop le feu.

Donnez d'abord le temps au poêle-cheminée et son conduit d'arriver à bonne température. Restez près du feu lors de la phase de démarrage. Gardez le verrou de l'arrivée d'air primaire bien ouverte lors du démarrage. Vous ne pouvez tempérer un feu qu'à partir du moment que celui-ci soit arrivé à bonne température.

3. Veillez à un apport suffisant en air frais.

Comme la plupart des maison dites modernes sont très bien isolées, une grille d'air peut suffire à ventiler la pièce et lui apporter un air frais, qui est surtout conseillé lorsque vous n'avez pas choisi de permettre une arrivée d'air frais depuis l'arrière de l'appareil ou depuis le sol. Cet apport en air frais par en-dessous du sol ou plancher est conseillé, mais pas indispensable.

- Lors du démarrage, il est primordial de laisser le poêle-cheminée et son conduit arriver à bonne température.
- A chaque ouverture de la porte, veillez à ouvrir le verrou de l'arrivée d'air primaire, afin d'éviter un tirage vers l'intérieur de la pièce.

La bonne chaleur du bois

Vous avez acheté un poêle à bois. Le bois est un combustible idéal à de nombreux points de vue. Mais qu'est-ce que le bois ? Sous l'influence de la lumière du soleil, un arbre accumule des cellules composées de CO² (gaz carbonique), d'eau et d'énergie. Durant sa croissance, l'arbre soustrait du CO² à l'atmosphère et dégage de l'oxygène en échange. Voilà pourquoi une promenade en forêt est tellement régénératrice ! D'un point de vue écologique, le bois est un combustible tout aussi idéal. Si vous laissez du bois pourrir, le volume de CO² dégagé sera égal au volume dégagé lorsque le bois est brûlé. En écologie, on dit alors que le bois est " CO² neutre ".

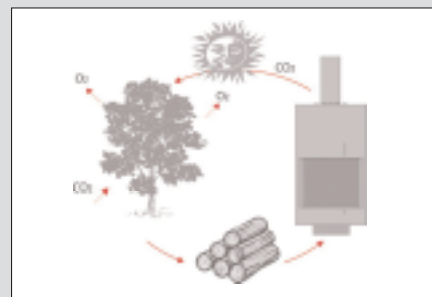

Seul le bois sec convient aux poêles à bois.

Toutes les essences de bois ne conviennent cependant pas. Privilégiez le bois qui a été stocké pendant au moins un an et demi dans un endroit bien exposé au vent. En pratique, optez pour du bois fendu stocké dans un abri où il est protégé de la pluie et où l'humidité peut progressivement s'évaporer. Le bois sec ne grésille pas dans le feu et ne laisse pas de traces de suie sur la vitre.

Le Woodstocker. La meilleure façon de garder le bois bien au sec !



Erik Bendien a créé un abri-bois dont tous les côtés sont exposés au vent. Le bois sèche en effet par le vent. L'abri-bois Woodstocker se compose par conséquent d'une grille de fond (qui n'est pas en contact avec le sol pour éviter l'humidité montante), de panneaux latéraux perforés et d'un espace supplémentaire en hauteur. Les montants et la grille sont réalisés en acier galvanisé inoxydable. L'acier Corten des panneaux latéraux s'oxyde après un certain temps. Ce phénomène naturel non seulement recouvre l'acier d'une fine couche décorative, mais le protège également de toute usure ultérieure. Le module de base peut toujours être agrandi à souhait. Les instructions de montage vous permettront de monter le Woodstocker en un tournemain. Le résultat vaut le détour. L'abri-bois peut être déplacé lorsqu'il est vide. Et si vous déménagez, le Woodstocker se révélera tout aussi facile à démonter.

Votre poêle, le début d'une longue aventure

Vous venez d'acquérir un poêle-cheminée tout neuf, sorti de fabrication avec son "compteur à zéro" et sans jamais avoir vu la moindre flamme encore. Ceci signifie que vous allez vous même aider votre poêle-cheminée à parcourir ces premiers "kilomètres". Les pierres céramiques réfractaires contiennent encore de l'eau qui va s'évaporer lors de sa période de rodage. Pour cette raison, ne construisez pas un feu trop intense quand même lors des premiers feux pour éviter les fissures. De légères fissures de contraction peuvent se constituer dans la pierre et ne pose pas de pas de souci quant au bon fonctionnement de l'appareil. Donc, récapitulons:

- Lorsque vous allumez votre poêle-cheminée, ouvrez/tirez le verrou de l'arrivée d'air entièrement. Ceci uniquement en position de démarrage ou d'alimentation en bois.
- Pendant la période de rodage, de l'humidité peut encore s'évaporer des pierres réfractaires.
- Lorsque vous arrivez à obtenir un bon feu, tempérez l'arrivée d'air en refermant progressivement le verrou.
- Avec ce même verrou vous allez pouvoir réguler l'intensité de votre feu une fois que la chambre de combustion et votre conduit seront bien chaud (au bout d'une bonne demie-heure). Plus vous ouvrez, plus votre feu grandira et plus vous risquez la surchauffe de votre appareil.
- Veillez à une bonne ventilation.

Les étapes du rodage



1. Chaque fois que vous voulez ouvrir le foyer pendant son utilisation, la trappe de ventilation doit être ouverte (entièrement retirée) pour une bonne aération.



2. A votre premier feu, poussez une boule de page de journal contre le fond en pierre de la chambre de combustion, allumez-la et laissez-la s'éteindre lentement.



3. Remplissez la chambre de combustion avec une poignée de petit bois et allumez à nouveau. Laissez la porte légèrement ouverte lors du premier démarrage.



4. Commande d'ouverture de la porte. Poussez vers le haut.

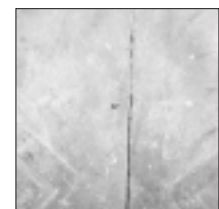

5. Laissez le feu s'éteindre et l'appareil se refroidir pendant une bonne heure afin que l'humidité qui réside dans les pierres réfractaires puisse s'évaporer. Mettez éventuellement un vieux torchon sous votre appareil pour rattraper les quelques gouttes qui pourraient se libérer.



6. Après cette bonne heure vous allez construire un bon feu avec du petit bois, puis des bûchettes d'épaisseur 3-3,5 cm et 20-30 cm de long.



7. Puis, ajoutez des bûches plus massives d'épaisseur 5x5 cm et 30 cm de long. Gardez encore la porte légèrement ouverte. Dèsque les bûches prennent bien feu, pensez à réduire l'ouverture de l'arrivée d'air. Fermez la porte.

Comment faire un bon feu avec le Fuga eL



1. Chaque fois que vous voulez ouvrir le foyer pendant son utilisation, la trappe de ventilation doit être ouverte (entièrement retirée) pour une bonne aération.



2. Préparez le feu à l'aide de boules de journal, carton, petit bois. Empilez pas trop afin de laisser circuler l'air entre le petit bois. Ajoutez successivement des bûches plus massives.



3. Lorsque votre feu commence à bien prendre, pensez à ouvrir le verrou d'arrivée d'air primaire davantage et à chaque fois que vous remettez une bûche massive. Empilez en laissant passer l'air.



4. Après chaque ajout de bois, alimentez le feu en oxygène en ouvrant entièrement la trappe de ventilation et, au besoin, en ouvrant légèrement la porte. Procédez ainsi jusqu'à ce que le combustible brûle correctement.



5. Si le foyer est rempli de braise, vous pouvez fermer encore la trappe de ventilation. Vous profiterez ainsi plus longtemps de la chaleur. Si vous voulez que le foyer s'éteigne, ouvrez entièrement la trappe de ventilation. L'apport supplémentaire d'air terminera de consumer le bois et le foyer s'éteindra plus rapidement.

De préférence utilisez dans l'ordre croissant les épaisseurs de bûches lorsque vous commencez un feu.

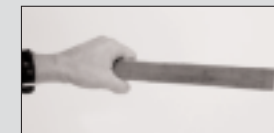

1. bois d'allumage (±2x2x30cm)

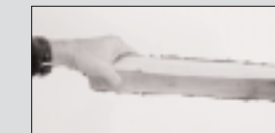

2. bois épais (±4x4x30cm)

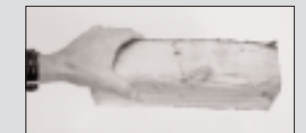

3. bûche massive (±7x7x30cm)

La force du feu

En fin de compte, il n'y a que très peu de choses qui résistent au feu. Votre poêle-cheminée peut également s'endommager à cause d'un excès de chaleur. Afin d'éviter l'excès de chaleur vous ne devez pas dépasser les 4kg de bois sec à la fois dans la chambre de combustion. 4kg représente à peu près 4kg bûches de bois massif, du chêne par exemple contenant +/- 15% d'humidité. La conception, la construction et les matériaux utilisés sont sélectionnés avec une telle rigueur qu'ils maîtrisent et résistent à une combustion de bois sec dite "responsable". Faites donc votre feu avec attention.

Quelques bon conseils

- Faites de préférence un feu sur un lit de cendres de la veille. Ce lit laissera passer plus facilement l'air et représente une excellente base pour le combustible.
- Vous réglez également l'intensité du feu et donc de la température par la quantité et le type de bois que vous utilisez.
- Le cas échéant, utilisez l'aspirateur à cendres pour enlever le surplus de cendres dans la chambre de combustion. Ne jamais utiliser votre aspirateur ménager, car les cendres peuvent demeurer incandescentes pendant plusieurs jours encore. Conservez un lit de cendres (2-3cm) pour votre prochain feu.

Entretien

Entretien des surfaces inox



Essuyez les tâches avec un chiffon en utilisant le Harrie Leenders Inox-Cleaner.
Attention : L'Inox Cleaner peut endommager les surfaces lacquées.

Entretien des surfaces lacquées

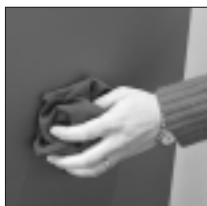

1. Essuyez votre poêle-cheminée à l'aide d'un chiffon non-pelucreux. Eventuellement utiliser un bol d'eau savonneuse. Rincer.



2. Utilisez un petit chiffon à récurer et la peinture spéciale pour poêles Harrie Leenders pour réparer de légères détériorations. Demandez conseil à votre revendeur.

Pierres céramiques réfractaires

De légères fissures peuvent se constituer dans la pierre, ceci s'avère tout à fait normal et ne pose aucun souci quant au bon fonctionnement de l'appareil. Seul en cas de fissure à travers la pierre et donc une exposition à la chaleur de l'arrière de l'appareil en acier nécessiterai aussitôt le remplacement de la ou les pierres.

Le verre en vitro-céramique

La vitre peut présenter brèvement de la buée à l'intérieur au démarrage si vous ne faites pas arriver assez d'air dans la chambre via l'arrivée d'air ou si vous ne démarrez pas le feu avec assez de petit bois, ou bien que vous utilisez un combustible qui ne soit pas bien sec. Dès lors l'humidité à l'intérieur de votre poêle-cheminée va se déposer sur la partie la plus froide, c'est à dire la vitre.



Dépôts légers : Nettoyage de la vitre : avec de l'essui-tout, puis avec un chiffon mi-humide essuyez sans frotter afin d'enlever les éventuels dépôts de suie. Veillez à retenir la vitre par les 2 côtés afin d'éviter qu'elle ne bouge.
Dépôts importants : Si toutefois, vous avez à enlever des dépôts plus résistants, alors utilisez un produit spécial de nettoyage pour poêles-cheminées (astuce : vous pouvez utiliser un chiffon humide et frotter des restes de cendres blanches contre la vitre afin de dégager les dépôts, puis repasser un chiffon humide propre. Veillez toujours à ce que ces produits nettoyants n'entrent pas en contact avec la peinture ou votre sol afin d'en éviter la détérioration.

Les parties coulissantes :

Les parties mobiles et grinçantes peuvent être graissées avec de la graisse au graphite ou de la graisse au cuivre.

Roet opvangen bij schoorsteen vegen



1. Enlevez le réflecteur métallique et celui en pierre. Levez-les légèrement et basculez-les pour les retirer.



2. Fermez le tiroir de réglage d'air et déposez un journal sur le fond du poêle pour récupérer la suie.

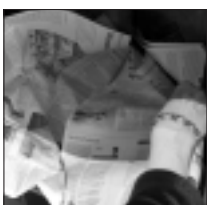

3. Après le ramonage, enlevez la suie du poêle et replacez les réflecteurs.

Allgemeine Anweisungen und Vorschriften

Anwendung

- Bei Anwendung des Geräts müssen alle örtlichen Vorschriften beachtet werden, einschließlich derjenigen, die sich auf nationale und europäische Normen beziehen.
- Es ist dafür zu sorgen, dass in der Nähe und in der Umgebung des Ofens keine brennbaren Materialien vorhanden sind.
- Den Ofen geschlossen halten, außer beim Anzünden, beim Nachfüllen des Geräts mit Brennstoff und beim Entfernen von Restmaterial.
- Teile des Geräts und insbesondere die Oberfläche sind bei Berührung heiß, wenn das Gerät in Gebrauch ist. Ergreifen Sie entsprechende Maßnahmen.
- Heizen mit Kaminholz von einer Länge von ± 25 cm und einer Dicke von ± 7 cm. Das Holz flach auf den Boden legen. Nicht mehr als 3 Blöcke gleichzeitig in den Ofen legen. Den Ofen nachfüllen, wenn das Feuer allmählich ausgeht, nach ungefähr 1 Stunde Heizen.
- Das Gerät nicht als Allesbrenner benutzen. Keine ungeeigneten und nicht empfohlenen Brennstoffe und vor allem keine flüssigen Brennstoffe einsetzen.

Wartung

- Das Gerät regelmäßig von einem geeigneten Techniker warten lassen.
- Dafür sorgen, dass der Rauchgasanschluss und der Schornstein regelmäßig gereinigt werden.
- Kontrollieren, ob der Schornstein noch frei ist, bevor man den Ofen erneut anzündet, wenn er über längere Zeit hinweg nicht benutzt worden ist.
- Entsteht trotz der durchgeführten Vorsichtsmaßnahmen ein Kaminbrand (das merkt man meistens an einem heulenden Lärm im Schornstein), folgendes unternehmen:
 - direkt die Luftzufuhr und die Tür des Ofens schließen;
 - die Feuerwehr benachrichtigen;
 - schnell das Feuer im Ofen mit Sand oder Soda löschen, um Rauch in Ihrem Haus zu vermeiden;
 - das Haus/die Wohnung belüften;
 - nie Wasser zum Löschen des Feuers benutzen.Dafür sorgen, dass der Schornstein nach einem Brand zuerst gefegt und auf Beschädigung und Leckage inspiziert wird.

Service

- Es ist nicht erlaubt, ohne Zustimmung des Herstellers Änderungen an dem Gerät vorzunehmen.
- Nur Ersatzteile benutzen, die vom Hersteller empfohlen werden.

Konformitätserklärung

Der/die Unterzeichnete, der/die folgendes Unternehmen vertritt:
Harrie Leenders Haardkachels
Industrieweg 25, 5688 DP, Oirschot Niederlande,

erklärt hiermit, dass das Produkt Fuga eL mit den Bestimmungen der im folgenden genannten EU-Richtlinien übereinstimmt, wenn es gemäß den Installationsanweisungen, die in der Produktdokumentation enthalten sind, installiert wird.

EN 13240:2001/A2:2004 "Raumheizer für feste Brennstoffe"

Produkt: Raumheizer für feste Brennstoffe, die der Benutzung gemäß dieser Norm unterliegen: Raumheizung in zur Bewohnung bestimmten Gebäuden.

Kennzeichen

Brandsicherheit
Emission von Verbrennungsprodukten
Freisetzung von gefährlichen Stoffen
Oberflächentemperatur
Mechanischer Widerstand (um einen Schornstein/Rauchkanal zu tragen)
Thermische Nutzleistung/Energieertrag

Bericht

EZ/07/1935/02
EZ/07/1935/02
EZ/07/1935/02
EZ/07/1935/02
EZ/07/1935/02
EZ/07/1935/02

Beschreibung des Raumheizungsgerätes Fuga eL:

Aus Metallblech hergestellter Holzofen. Der Ofen wurde konstruiert, um auf dem Boden aufgestellt zu werden und kann nach links und nach rechts um 60° gedreht werden. Er hat eine Ausführung mit einer selbstschließenden Tür, einer festen sekundären Luftzufuhr und einer regelbaren Scheibenwäsche. Die Verbrennungskammer ist mit feuerfesten keramischen Steinelementen isoliert. Der Rauchgasanschluß befindet sich an der Ober- oder Hinterseite des Geräts.

Notified body:

TNO Industrie en Techniek, Laan van Westenenk 501, Postbus 342 7300 AH Apeldoorn Niederlande

Berichtnummer: EZ/07/1935/02

Hersteller: Harrie Leenders Haardkachels

Name: Hans van de Weideven

Funktion: Allgemeiner Direktor

Datum: 15.07.2005

Fuga eL

Wir beglückwünschen Sie zum Kauf Ihres Fuga eL. Mit dieser Betriebsanweisung möchten wir Sie über die sachgemäße Verwendung und die Kunst des guten Heizens informieren. Lesen Sie vor dem ersten Heizen, erst den Text über die Inbetriebnahme gut durch. Diese Heizanweisung findet Anwendung auf den Typ Fuga eL und ist als Richtlinie gedacht. Ihr Ofen wird sich nämlich an jeder Stelle anders verhalten, ganz einfach weil die Umstände andere sind. Der Rauchabfuhrkanal, das Wetter, die Qualität des Holzes und der Lufthaushalt im Haus bestimmen das Heizverhalten Ihres Ofens. Sie werden allmählich ihre eigene Betriebsanweisung entwickeln, mit dieser Betriebsanweisung als Grundlage.

Was Sie über den Fuga eL wissen müssen

- Der Ofen ist ein Strahlungsofen mit einer Konvektionshinterwand die beim richtigen Heizen für eine feine Wärmeverteilung sorgt.
- Die Brennkammer ist innen mit hochwertigen keramischen Steinelementen Prisolith verkleidet. Diese Steine werden am meisten belastet (stoßen beim Füllen mit Holz) und wurden deshalb zusätzlich verstärkt.
- Der Belüftungsschieber regelt die Primär-Belüftung über dem Feuer und hält bei richtiger Anwendung die Scheibe sauber.
- Öffnen Sie die Tür mit dem Hebel an der rechten Seite.
- Den Belüftungsschieber öffnen, indem man ihn nach sich hin zieht. (Anzündposition.)

Die drei Grundregeln für richtiges Heizen sind:

1. Heizen Sie mit trockenem und sauberem Holz.

Der Ofen eignet sich zum Brennen der sogenannten 'stapelbaren Brennstoffe': Holz und Briketts. Wir gehen davon aus daß Sie nur trockene Brennstoffe verwenden. Das trifft also auch auf das Anzündpapier und die Pappe zu. Nasser Brennstoff kostet mehr Energie, gibt Beschlag auf der Scheibe und beschmutzt den Rauchkanal.

2. Drosseln Sie nicht zuviel während des Heizens.

Lassen Sie dem Ofen Zeit auf die richtige Temperatur zu kommen (bleiben Sie in diesem Stadium dabei) und mäßigen Sie das Feuer nicht zu schnell. Behalten Sie diese Regel: Sie dürfen einen Ofen erst drosseln wenn dieser auf der richtigen Temperatur ist.

3. Sorgen Sie immer für ausreichend frische Luft.

Die Ritzen sind in den heutigen Wohnungen öfters abgedichtet. Das Öffnen eines Röstchens oder eines kleinen Klappfensters sorgt für ausreichend frische Luft sofern keine unabhängige Außenluftzufuhr verwendet wird.

- Beim Anheizen ist Hauptsache, daß der Rauchkanal und der Ofen die erforderliche Temperatur erreichen.
- Jeweils, wenn man während des Heizens den Ofen öffnen möchte, muss der Belüftungsschieber für eine gute Belüftung geöffnet sein.

Die gute Wärme von Holz.

Sie haben einen Holzofen gekauft. Holz ist als Brennstoff in mancher Hinsicht eine ideale Wahl. Was ist aber Holz eigentlich? Unter dem Einfluß des Sonnenlichts baut ein Baum Holzzellen aus CO² (Kohlendioxid), Wasser und Mineralen auf. In seinem Wachstumsprozeß nimmt der Baum aus der Luft CO² auf und gibt dafür in Tausch Sauerstoff ab. Deshalb ist ein Spaziergang im Wald so gesund. Auch was die Umwelt betrifft ist Holz als Brennstoff ideal. Wenn wir Holz ungestört faulen lassen, wird ebensoviel CO² freierwerden wie in dessen Verbrennung. Umwelttechnisch wird Holz dann als 'CO²-neutral' bezeichnet.

Nur trockenes Holz eignet sich als Brennholz.

Nicht jedes Holz eignet sich als Brennholz. Sie heizen richtig mit Holz, das mindestens eineinhalb Jahre 'lufttrocken' gelagert hat. Das heißt: am liebsten gespaltes Holz unter einer Überdachung, das geschützt gegen Regen seine Feuchtigkeit langsam verdunsten lassen kann. Trockenes Holz zischt nicht im Feuer und beschmutzt das Glas nicht mit Ruß.

The Woodstocker. So trocknen Sie Ihr Hartholz richtig



Erik Bendien schöpfte ein Holzlager wo der Wind von allen Seiten herankommen kann. Der Wind trocknet ja das Holz. Daher der Bodenrost (frei vom Boden und gegen aufsteigende Feuchtigkeit), die perforierten Seitenplatten und der zusätzliche Raum unter der Deckplatte. Die Ständer und der Rost sind aus rostgeschütztem verzinktem Stahl. Die Corten-Stahl der Seitenplatten erhält nach einiger Zeit eine dünne Oxidationsschicht. Das gehört dazu weil die winzige Rostschicht ist nicht nur dekorativ sondern schützt auch die Platten gegen weitere Zersetzung. Das Basismodul kann nach Wunsch ausgebreitet werden mit jeweils dem gleichen Raum. Mit der Montageanleitung bauen Sie im Nu den Woodstocker. Das Ergebnis steht fest wie ein Haus und ist in leerem Zustand um zu stellen. Ebenso einfach kann man den Woodstocker wieder demontieren falls sie umziehen möchten.

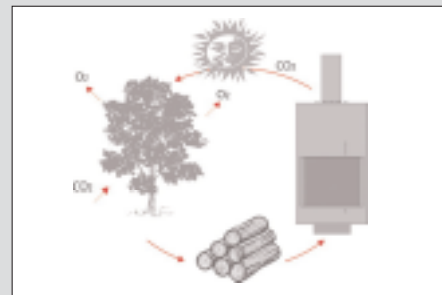

Erstmaliges Heizen, ein guter Beginn

Sie haben einen brandneuen Ofen gekauft, 'Null auf dem Zähler', hat noch kein Flämmchen gesehen. Das bedeutet, daß Sie jetzt selbst für die ersten 'Kilometer' sorgen werden. Aus den keramischen Steinen wird Feuchtigkeit verdunsten und Ihr Ofen wird sich setzen. Heizen Sie deshalb die ersten paar mal nicht zu heiß, weil die Steine dann reißen könnten. Schrumpfrißbildung ist aber harmlos. Das erstmalige Heizen eines brandneuen Ofens erfordert ein wenig extra Zeit sowie die Schritte, die wir nachstehend für Sie beschrieben haben. Bevor Sie jedoch anfangen, beachten Sie folgende wichtige Punkte:

- Beim Anzünden des Ofens den Belüftungsschieber öffnen. (Das ist die Anzündstellung.)
- Sie können mit dem Belüftungsschieber das Feuer regeln. Je weiter der Belüftungsschieber geöffnet wird, desto heftiger wird das Feuer brennen.
- Sorgen Sie für ausreichende Lüftung.

Erstmaliges Heizen in Schritten



1. Für eine maximale Belüftung den Belüftungsschieber durch völliges Herausziehen (nach sich zu) öffnen.

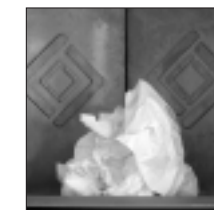

2. Zünden Sie eine große Kugel trockenes Papier an der Hinterwand des Brennraums an und lassen Sie das Feuer wieder ausgehen.



3. Füllen Sie den Ofen mit einer Handvoll trockenes und dünnes Anbrennholz, zünden Sie es an. Die Tür soll angelehnt sein.



4. Fachen Sie das Feuer an mittels Anlehnen der Tür. Tun Sie dies öfters.

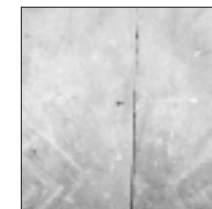

5. Lassen Sie das Feuer ausgehen und den Ofen während einer Stunde abkühlen, so daß die Feuchtigkeit in den Steinen verdunsten kann. Etwas Feuchtigkeit könnte aus dem Feuerstein herauskommen. Legen Sie bevor das Anheizen des Ofens einen alten Tuch unterhalb des Ofens.



6. Nach einer Stunde werden Sie den ganzen Ofen auf die richtige Temperatur bringen, zuerst mit etwas dünnem Anbrennholz. Lehne die Tür an.



7. Danach massiveres Holz von etwa 5x5 Durchmesser und 30 Zentimeter Länge hinzu fügen. Dabei sollen Sie die Tür anlehnen. Wenn die Holzscheite gut brennen bitte die Tür schließen.

So heizen Sie den Fuga eL



1. Zuerst den Belüftungsschieber öffnen.



2. Den Ofen mit Papier, Pappe oder Feueranzündern und Kleinholz anzünden. Locker stapeln. Den Fuga M eine kleine Weile weiterheizen. Dadurch entsteht ein guter Zug, bleibt der Rauchkanal sauberer und bekommen Sie ein gutes Unterfeuer für massivere Scheite. Lassen Sie eventuell die Tür 2 Zentimeter offen für einen guten Zug.



3. Wenn das Feuer kleiner wird, mit dickem Vollholz nachfüllen. (Öffnen Sie erstmal die Belüftungsriegel). Die Menge ist abhängig von der gewünschten Wärme. Locker stapeln.



4. Führen Sie nach jedem Nachfüllen dem Feuer zusätzlichen Sauerstoff zu, indem Sie den Belüftungsschieber vollständig öffnen und eventuell die Tür einen Spalt offen stehen lassen. Immer so vorgehen, bis der Brennstoff gut brennt.



5. Wenn das Feuer gut brennt können Sie der Belüftungsriegel wieder schließen. Bei einer glühenden Holzkohlemasse kann man den Belüftungsschieber noch weiter schließen. Dadurch profitiert man länger von der Wärme. Möchten Sie den Ofen ausgehen lassen, dann öffnen Sie den Belüftungsschieber vollständig. Durch die zusätzliche Luftzufuhr wird das Holz schneller verbrennen und wird der Ofen eher ausgehen.

Verwenden Sie zum Heizen vorzugsweise diese Reihenfolge von Holzdicken.

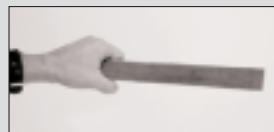

1. Anbrennholz (±2x2x30cm)



1. Anbrennholz (±4x4x30cm)

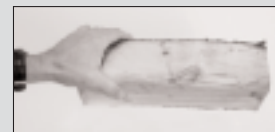

3. massives Holzscheite (±7x7x30cm)

Die Wucht des Feuers

Eigentlich ist nur wenig gewachsen gegen ein richtiges heißes Feuer. Ihr Ofen könnte auch durch exzessives Heizen beschädigen. Das vor zu beugen darf in ihrem Ofen nicht mehr als 4 Kilogramm trockenes Holz gleichzeitig verbrennt werden. 4 Kilogramm ist etwa daß gleiche wie 4 massive Holzscheite; Eichholz mit 15% Feuchtigkeit. Die Konstruktion und angewendete Materiale des Ofens sind dementsprechend gewählt worden um ein verantwortetes Feuer beherrschen zu können und zu widerstehen. Demnach heizen Sie mit Vernunft.

Einige Tips

- Heizen Sie stets auf einem Aschebett. Dieses bildet eine Isolierschicht für das Feuer und gleichzeitig ein gutes Bett für den Brennstoff.
- Sie können die Temperatur auch durch die Menge und die Art des Brennstoffes, den Sie nachlegen, regeln.
- Entfernen Sie die überflüssige Asche mit einer Schaufel oder einem Aschesauger. Die Asche nie mit einem Staubsauger entfernen, da das Feuer noch tagelang nachglühen kann. Sorgen Sie dafür, dass eine dünne Ascheschicht (+ 3 cm) zurückbleibt, um darauf wieder zu heizen.
- Bei nebligem Wetter vorzugsweise aufgrund zu niedrigen Zugs im Rauchabfuhrkanal nicht heizen.

Wartung

Pflege Edelstahl Zubehörteile



Flecke mit einem sanften Tuch wegwischen. Mit Harrie Leenders Edelstahl-Cleaner und einem sanften Tuch behandeln. Achtung! Edelstahl-Cleaner kann lackierte Zubehörteile beschädigen.

Lackierte Teile



1. Den Ofen mit einem nichtfaserigen Tuch abstauben. Wenn nötig mit magerem Seifenwasser reinigen.



2. Leicht beschädigte Stellen lassen sich mit einem Schmirgeltuch und dem Harrie Leenders-Spezialofenlack wiederherstellen. Fragen Sie Ihren Lieferanten um Rat.

Keramischer Stein

Risse in den keramischen Steinelementen sind harmlos solange die Flamme das rückwärtige Metall nicht direkt berührt. Sollte das aber der Fall sein ist es notwendig den Stein auszuwechseln. Nehmen Sie dazu Kontakt auf mit Ihren Lieferanten.

Die Glasscheibe

Die Scheibe beschlägt, wenn mit feuchtem Brennstoff geheizt oder zu wenig Sauerstoff zugeführt wird. Außerdem kann die Scheibe beschlagen wenn das Anzünden nicht heftig genug stattfindet, weil Sie dafür beispielsweise Scheite statt dünnes Anbrennholz verwenden. Im Ofen bleibt dann zu lange Feuchtigkeit die sich auf die kälteste Stelle niederschlägt: die Glasscheibe.



Leichter Beschlag: Mit Allzwecktuch und danach mit einem feuchten Tuch den leichten Beschlag entfernen. Dickeren Beschlag: Dickeren Belag können Sie mit speziellem Ofenglasreiniger behandeln (oder eventuell auch mit einem Stückchen nasses Küchepapier und weißer Asche). Kurz einwirken lassen. Sorgen Sie immer dafür, daß diese Mittel nicht mit dem Lack oder Ihrem Fußboden in Kontakt kommen, um Beschädigung zu vermeiden.

Bewegliche Glieder

Bewegliche und quietschende Teile können Sie mit Graphitfett oder Kupferfett schmieren. Fragen Sie Ihren Lieferanten um Rat.

Ruß auffangen beim Schornsteinfegen:



1. Der stählerne Hitzeschild und der Hitzeschild aus feuerfestem Stein herausnehmen. Diese etwas nach oben ziehen und kippen, um sie herausnehmen zu können.



2. Der Belüftungsschieber schließen und eine Zeitung auf den Boden des Ofens legen, um herabfallenden Ruß aufzufangen.



3. Nach dem Schornsteinfegen den Ruß aus dem Ofen entfernen und die Hitzeschilde wieder anbringen.

Istruzioni e prescrizioni di carattere generale

Utilizzo

- L'utilizzo dell'apparecchio è subordinato all'osservanza di tutte le normative locali, comprese quelle che fanno riferimento a standard nazionali ed europei.
- Accertarsi che nelle immediate vicinanze della stufa non vi siano materiali infiammabili. Tenere la stufa chiusa, tranne che per l'accensione e l'aggiunta di legna nell'apparecchio e per la rimozione dei residui.
- I componenti dell'apparecchio e soprattutto la superficie sono incandescenti al contatto durante l'utilizzo dell'apparecchio. Adottare misure adeguate.
- Utilizzare legna da ardere avente una lunghezza di circa 35 cm ed uno spessore di circa 7 cm. Sistemarla orizzontalmente sul fondo della stufa. Non inserire più di 3 ceppi contemporaneamente. Aggiungere altra legna quando il fuoco inizia ad affievolirsi, dopo circa 1 ora dall'accensione.
- Non utilizzare l'apparecchio come caldaia polivalente. Non utilizzare combustibile inidoneo e non consigliato. Evitare soprattutto combustibile liquido.

Manutenzione

- Fare eseguire con regolarità le operazioni di manutenzione all'apparecchio da un tecnico autorizzato.
- Fare in modo che il raccordo per lo scarico dei gas di combustione e la canna fumaria vengano puliti con regolarità.
- Controllare che la canna fumaria sia ancora aperta prima di riaccendere la stufa in caso di inutilizzo dell'apparecchio per un periodo di tempo prolungato.
- In caso di incendio nella canna fumaria nonostante le misure preventive adottate (lo si nota il più delle volte da un crepitio all'interno della canna stessa), procedere nel modo seguente:
 - Chiudere immediatamente la presa d'aria e la porta della stufa
 - Avvisare i Vigili del Fuoco (115)
 - Spegnerne rapidamente il fuoco nella stufa con della sabbia o della soda per prevenire il fumo in casa
 - Aerare l'abitazione
 - Non utilizzare per alcun motivo dell'acqua per spegnere il fuoco
- Dopo un incendio, fare spazzare e ispezionare la canna fumaria per escludere la presenza di danni e perdite.

Assistenza

- È vietato apportare modifiche all'apparecchio senza la previa autorizzazione da parte del produttore.
- Utilizzare esclusivamente i pezzi di ricambio consigliati dal produttore.

Dichiarazione di conformità

Il sottoscritto, rappresentante della ditta:
Harrie Leenders Haardkachels
Industrieweg 25, 5688 DP Oirschot Olanda

dichiara che il prodotto Fuga eL è conforme alle disposizioni delle direttive UE descritte di seguito, purché installato secondo le istruzioni di installazione riassunte nella documentazione. **EN 13240:2001/A2:2004 "Apparecchi di riscaldamento domestici a combustibile solido"**

Prodotto: apparecchi di riscaldamento domestici a combustibile solido la cui destinazione d'uso è quella prevista dalla normativa summenzionata, ovvero: riscaldamento di ambienti di edifici residenziali.

Caratteristiche	Rapporto
Sicurezza antincendio	EZ/07/1935/02
Scarico dei prodotti di combustione	EZ/07/1935/02
Sprigionamento di sostanze pericolose	EZ/07/1935/02
Temperatura di superficie	EZ/07/1935/02
Resistenza meccanica (per la compatibilità con una canna fumaria / un condotto di gas di scarico)	EZ/07/1935/02
Rendimento termico / rendimento energetico	EZ/07/1935/02

Descrizione dell'apparecchio di riscaldamento domestico Fuga eL:

Stufa a legna in lamiera. La stufa è stata progettata per essere installata sul pavimento e può essere ruotata di 60° verso sinistra e verso destra. La stufa è dotata di uno sportello autociudente, una presa d'aria secondaria fissa ed un lavaggio regolabile del vetro. La camera di combustione è isolata con elementi ceramici refrattari. Il raccordo del tubo di scarico dei fumi è situato nella parte alta o posteriore dell'apparecchio.

Ente notificato:
TNO Industrie en Techniek, Laan van Westenenk 501, Postbus 342 7300 AH Apeldoorn (NL)

Codice rapporto: EZ/07/1935/02
Casa produttrice: Harrie Leenders Haardkachels

Nome e cognome: Hans van de Weideven
Carica: Direttore generale
Data: 15-07-2005



Manuale ed istruzioni di montaggio per la stufa Fuga eL

Complimenti per aver scelto una Fuga eL. Il presente manuale le servirà per un uso corretto e per imparare l'arte del fuoco naturale a legna. Prima di procedere legga bene il testo su come si accende il fuoco.

Queste istruzioni sono pensate per un'applicazione sul modello Fuga eL e sono un riferimento di base. La Sua stufa si comporterà in maniera differente a seconda del luogo dove si trovi, perché le condizioni possono essere differenti. La canna fumaria, il tempo, la qualità del legno e le caratteristiche climatiche della casa influiscono sulla fumosità della Sua stufa. Con il passare del tempo svilupperà le proprie istruzioni per l'uso, utilizzando queste solo come base.

Quello che deve conoscere dell'Fuga eL

- Questo modello è dotato di un pannello convettivo posteriore il quale, qualora la stufa sia utilizzata in modo appropriato, è in grado di assicurare un'ottima diffusione del calore.
- La camera di combustione è rivestita in elementi refrattari in ceramica ad alta termo-resistenza (prisolith). Essendo queste tavole soggette ad urti (caricamento di legna a stufa accesa), esse sono state ulteriormente rinforzate.
- La saracinesca di ventilazione regola l'aerazione primaria sopra il fuoco e mantiene la finestra pulita in caso di corretto utilizzo.
- Per aprire la saracinesca di ventilazione, tirarla verso di sé.

Le tre regole fondamentali per una corretta combustione sono:

1. Utilizzate legna secca e pulita.

Ci raccomandiamo di utilizzare unicamente legna secca e pulita per alimentare la vostra stufa-caminetto. Questo vale anche per eventuali altri materiali che utilizzerete per l'accensione (carta o cartone per esempio). La legna umida necessita di molta più energia perché parte del calore servirà per togliere l'umidità; tende inoltre a lasciare depositi sul vetro e crea fuliggine nei tubi di uscita fumi.

2. Non accelerate l'entrata in temperatura della stufa.

Date alla vostra stufa-caminetto il tempo necessario di entrare in temperatura e non alimentatela troppo in fretta. Ricordate bene questa regola: non dovete caricare la stufa prima che sia ben pre-riscaldata.

3. Assicuratevi che ci sia sempre un buon apporto di aria.

Le case moderne sono spesso molto bene isolate. Predisporre una griglia che dia sull'esterno garantirà un apporto sufficiente di aria fresca, sempre che la stufa non sia già stata diretta-mente collegata ad una presa d'aria esterna.

- Quando si fa fuoco, è molto importante che tubi e stufa raggiungano la giusta temperatura.
- Ogni volta che si desidera aprire la stufa durante l'alimentazione del fuoco, la saracinesca di ventilazione dovrà essere aperta (interamente tirata) per garantire una corretta aerazione.

Il buon caldo dal legno

Avete acquistato una stufa a legna. Per molti versi, il legno, in qualità di combustibile, è la scelta ideale. Ma cos'è esattamente il legno? Sotto l'influenza della luce solare, un albero genera le sue cellule del legno dal CO² (anidride carbonica), dall'acqua e dai minerali. In realtà si può dire che il legno sia un accumulo di energia solare. Nel suo processo di crescita, l'albero prende il CO² dall'aria e restituisce ossigeno. Ecco perché, anche per l'ambiente, il legno è il combustibile ideale. Se lasciato morire o se bruciato, il legno rilascia la stessa quantità di anidride carbonica. Ecco perché, in termini ambientali, si dice che il legno è "CO²-neutrale".

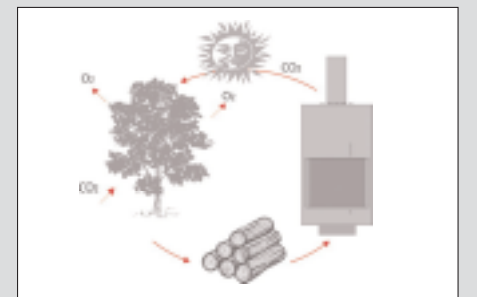

Solo la legna secca è "legna per stufa"

Non tutti i tipi di legna si possono qualificare "legna per stufa". Una buona combustione può essere ottenuta solo utilizzando legna lasciata stagionare per almeno 18 mesi. Il posto migliore per immagazzinare la legna è un luogo ventilato e protetto dalla pioggia. La legna secca brucia meglio, ha maggiore resa e non sporca il vetro.

Legna protetta e secca.



Erik Bendien ha creato un porta-legna dove il vento accede da tutti i lati. Com'è logico, il vento asciuga la legna. Il basamento inferiore è posto a debita distanza dal suolo per evitare le infiltrazioni di umidità ed i pannelli laterali forellati, insieme allo spazio vuoto nella parte superiore mantengono il tutto molto arieggiato. I pannelli laterali e inferiori sono in acciaio inox galvanizzato. Dopo un breve periodo, la superficie si ossida creando un sottile strato di ruggine, che ha un effetto sia decorativo sia protettivo. Il modulo base può contenere 1.3 metri cubi di legna. Ed è possibile aggiungere un numero illimitato di moduli. Può essere utilizzato come parte delimitante del giardino o semplicemente posizionato lungo un cortiletto. Montarlo o smontarlo è semplicissimo. In più, quando è vuoto, è facilmente spostabile.

Accendere il fuoco per la prima volta, un buon inizio

Avete appena acquistato una stufa nuova di zecca, mai accesa prima d'ora. Questo significa che dovrete "accompagnarla nei suoi primi passi". Le mattonelle ceramiche interne cominceranno a liberare umidità e la stufa comincerà ad assestarsi. Ecco perché è primordiale non sovraccaricare la stufa durante le primissime accensioni. Non preoccupatevi se sentite degli scricchiolii. Le prime accensioni richiedono un po' più di tempo ed attenzione in più da parte vostra. Prima di iniziare leggete attentamente quanto riportato di seguito:

- Quando accendete il fuoco, estraete la presa d'aria comburente. Questo è la posizione di accensione (legnetti fini).
- E' possibile controllare la fiamma attraverso la presa d'aria. Più la presa d'aria è estratta, più la fiamma brucerà in modo vigoroso.
- Assicuratevi che la stufa sia ben ventilata.

Accensione passo per passo



1. Aprire la saracinesca di ventilazione per assicurare un'aerazione massima tirandola interamente (verso di sé).



2. Accendete una palla di carta asciutta posizionandola nella parte posteriore della camera di combustione e lasciate spegnere il fuoco.



3. Riempite la stufa con una manciata di piccoli legnetti secchi ed accendeteli. Quando la fiamma avrà preso corpo, chiudete leggermente le prese d'aria.



4. Ravvivate e rallentate la fiamma aprendo e chiudendo il meccanismo della maniglia, un breve attimo alla volta.

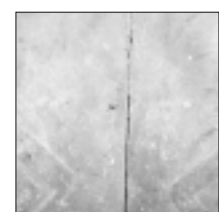

5. Lasciate che il fuoco si spenga e lasciate raffreddare la stufa per un'ora circa per permettere all'umidità contenuta nei refrattari di evaporare. Potrebbe comunque uscire del liquido per cui vi consigliamo di disporre dei vecchi stracci sotto la stufa prima di accenderla.



6. Dopo un'ora accendete normalmente il fuoco utilizzando inizialmente dei piccoli legnetti secchi. Lasciate leggermente aperta l'antina.



7. Poi utilizzate pezzi di legno più spessi, ca 5x5cm e lunghi 30 cm. In questa fase l'antina rimane ancora leggermente aperta. Chiudete l'antina quando la fiamma ha preso corpo. Controllate ora l'intensità della fiamma attraverso le prese d'aria. Lasciate funzionare la stufa per un po' di tempo.

Così utilizza la Sua Fuga eL



1. Aprire la saracinesca di ventilazione per assicurare un'aerazione massima tirandola interamente (verso di sé).



2. Accendete il fuoco utilizzando carta, cartone, legnetti piccoli.. avviate il fuoco con moderazione. Lasciate che la stufa si scaldi. Questo assicurerà un buon tiraggio e manterrà puliti i canali di uscita fumi. Inoltre garantirà una buona combustione anche se andrete ad aggiungere ceppi di legna più solidi. Se necessario, lasciate l'antina leggermente aperta per aumentare la capacità di tiraggio.

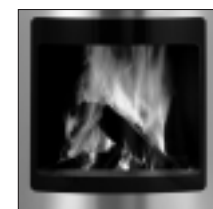

3. Quando il fuoco comincia a diminuire, aggiungete pezzi di legno dallo spessore di 5-7 cm. La quantità dipenderà dalla resa che desiderate ottenere. Non caricate eccessivamente la stufa in un'unica volta.



4. Dopo ogni aggiunta di legna, apportare ossigeno extra al fuoco aprendo completamente la saracinesca di ventilazione e lasciando eventualmente socchiusa la porta. Eseguire sempre questa operazione finché il combustibile non prende fuoco correttamente.



5. Quando la massa di carbone di legna è incandescente, è possibile chiudere ulteriormente la saracinesca di ventilazione. Così facendo, si potrà godere più a lungo del calore. Se si desidera spegnere la stufa, aprire completamente la saracinesca di ventilazione.

Ordine preferenziale per l'utilizzo di legna di diverso spessore quando si accende la stufa

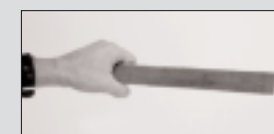

1. Legnetti minuti ($\pm 2 \times 2 \times 30 \text{cm}$)



2. Pezzo di legno più spesso ($\pm 4 \times 4 \times 30 \text{cm}$)



3. Solido ceppo ($\pm 7 \times 7 \times 30 \text{cm}$)

La forza del fuoco

E' un dato di fatto che pochi elementi possono resistere al fuoco. Anche la vostra stufa può surriscaldarsi. Per evitarlo, cercate di non caricare più di 4 kg di legna alla volta. 4 kg equivalgono a 4 ceppi massicci di quercia con il 15% di umidità. I materiali che compongono la stufa sono stati prescelti per sopportare e resistere ad un fuoco moderato. Fate quindi fuoco con moderazione.

Alcuni consigli

- Accendere il fuoco sempre sopra uno strato di cenere. Questo è uno strato isolante per il fuoco e allo stesso tempo una buona base per il materiale combustibile.
- Può controllare la temperatura anche regolando la quantità e il tipo di combustibile immesso per volta.
- Togliere la cenere in eccesso con una paletta o un aspiracenere. Non aspirare mai la cenere con l'aspirapolvere perché la brace può restare incandescente per giorni. Lasciare uno strato di cenere (+ 3 cm) per poter accendervi il fuoco.
- Quando c'è nebbia, di preferenza evitare di accendere il fuoco a causa del ridotto tiraggio della canna fumaria.

Manutenzione

Manutenzione parti in acciaio inox:



Le ditate possono essere rimosse usando uno straccio morbido ed il detergente per la pulizia dell'inox Harrie Leenders. Attenzione: questo prodotto può danneggiare le parti smaltate.

Manutenzione parti smaltate

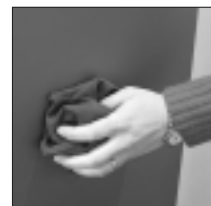

1. Spolverate la stufa utilizzando tessuti non fibrosi. Se necessario usate un prodotto generico per la pulizia che non sia abrasivo.



2. Per macchie che il polisher non è in grado di rimuovere, potete utilizzare uno straccio abrasivo e la vernice in Spray Harrie Leenders (rivolgetevi comunque al vostro rivenditore per un consiglio).

Refrattari

Non preoccupatevi per eventuali crepe superficiali. L'importante è che il fuoco non sia a diretto contatto con la parte metallica posteriore. In questo caso, sarà necessario cambiare il refrattario; contattate il vostro rivenditore.

Vetro

Il vetro può annerirsi nel caso in cui si utilizzi legna non secca oppure nel caso in cui ci sia un apporto insufficiente di aria. Il vetro può annerirsi anche a causa di un'accensione troppo moderata (questo può capitare se, per accendere il fuoco, utilizzate piccoli ceppi invece di legnetti). L'umidità sarà trattenuta più a lungo all'interno della stufa e si depositerà sulla parte più fredda: il vetro.



Lieve umidità: rimuovetela con carta assorbente ed uno straccio umido. Esercitate una leggera pressione sulla parte esterna per evitare che il vetro si muova. Assicurarsi sempre che questi detergenti non vengano a contatto con la vernice o il Suo pavimento al fine di evitare eventuali danni.

Parti mobili

Può lubrificare le parti mobili e cigolanti con grasso grafico o grasso al rame. Rivolgersi al proprio rivenditore di fiducia.

Raccogliere la fuliggine quando si pulisce il camino



1. Togliere lo scudo metallico e quello in pietra. Sollevarli leggermente e farli oscillare per facilitarne la rimozione.



2. Chiudere la saracinesca di regolazione dell'aria e collocare un foglio di carta sul fondo della stufa per recuperare la fuliggine.

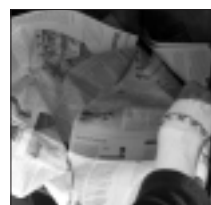

3. Dopo aver pulito, togliere la fuliggine dalla stufa e rimettere gli scudi al loro posto.

Installatie-instructie Installation instruction Instruction d'installation Montageanleitung Istruzione di montaggio

Algemene instructies en voorschriften

- Alle lokale voorschriften, inclusief diegene refererend aan nationale en Europese standaarden moeten in acht worden genomen bij installatie van het toestel.
- Zorg voor voldoende ventilatie / luchttoevoer in de ruimte waar uw haard de verbrandingslucht vandaan haalt. Wanneer u geen gebruik maakt van muur- of voetbeluchting is dat de ruimte waar de haard zich bevindt.
- De haard is niet geschikt voor een gedeeld afvoersysteem.
- Het toestel moet worden geplaatst op een vloer met voldoende draagkracht.
- Zorg voor voldoende toegang voor het reinigen van het toestel, de rookgasaansluiting en de schoorsteen.
- Houdt bij plaatsing van de haard rekening met de minimale afstanden tot de muur i.v.m. brandgevaar. De minimale afstanden staan hieronder weergegeven. (maten in cm)

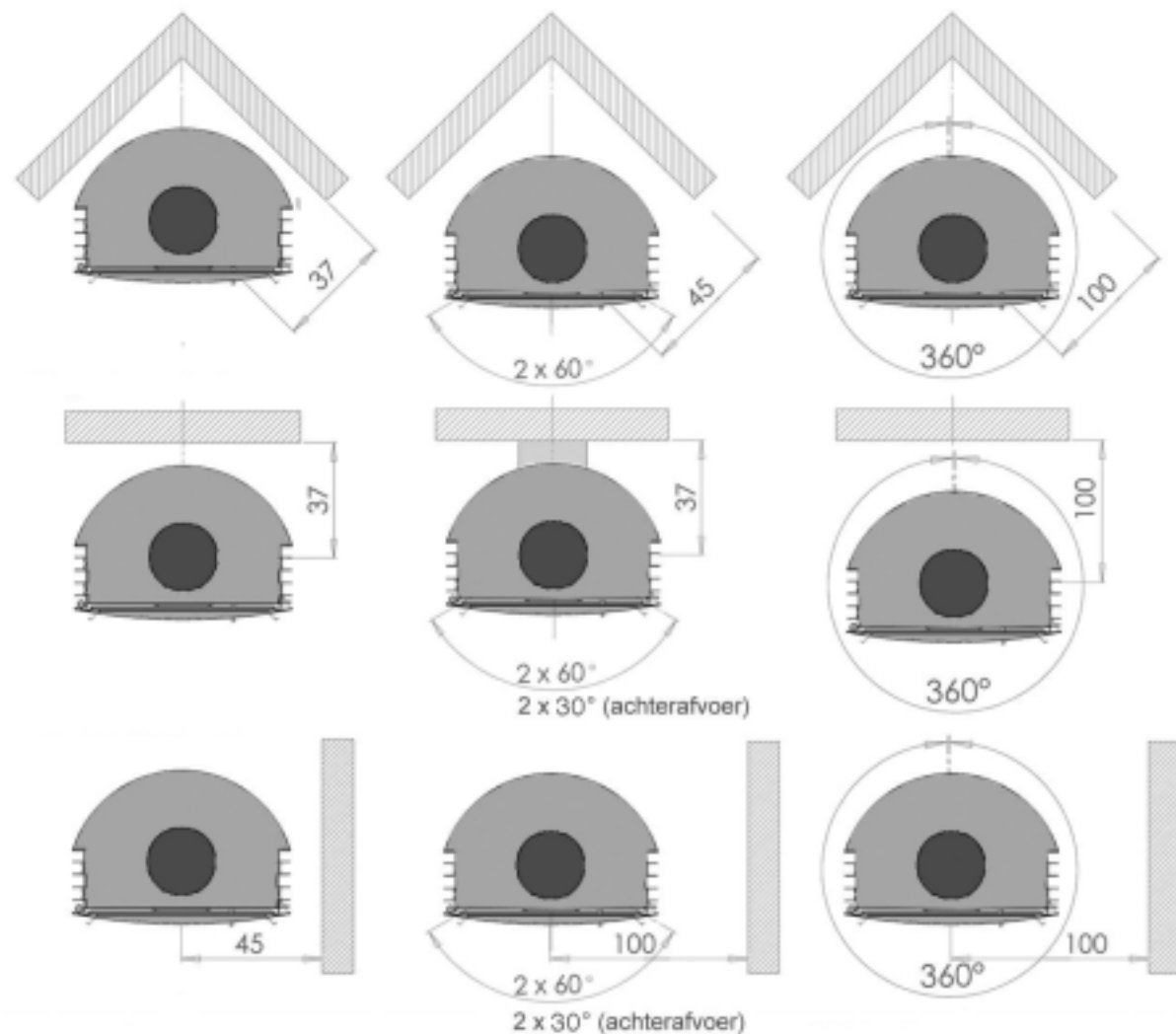

Specificaties Fuga eL

- Nominaal vermogen = 8 kWatt.
- Afvoergas massastroom = 8,6 g/s
- Massa toestel = 130 kg
- Minimale schoorsteentrek = 8,0 Pa
- Rookgastemperatuur direct boven de haard = 317 °C

Algemene instructies en voorschriften

- Het installeren van de Fuga eL dient te geschieden door een vakkundig installateur in dienst van een erkend Harrie Leenders Haardkachels dealer.
- De mantels zijn krasgevoelig. Voorzichtigheid is geboden.
- Stook de haard na plaatsing m.b.v. aanmaakhout om de trek te controleren.

Veiligheidsvoorschriften:

- Glas is erg breukgevoelig en gebroken glas is erg scherp. Neem voldoende veiligheidsmaatregelen.
- Voor de algemene veiligheid verwijzen wij naar de VCA-richtlijnen.

Benodigde materialen en gereedschappen

- | | | |
|----------------------------|------------------|-----------------------------|
| • Kruiskopschroevendraaier | • Steenborensset | • Waterpas |
| • Platte schroevendraaier | • Mes | • Steekwagen |
| • Steeksleutelset | • Schietlood | • Afvoermateriaal(klemband) |
| • Inbussleutelset | • Glijnokken | |

Meegeleverde materialen

- | | |
|-------------------------|----------------------------|
| • 4 pluggen S6 | • 4 zelfborende schroeven |
| • 4 spaanplaatschroeven | • Ø 3,5 x 9,5 (+2 reserve) |

**Let op; Deze installatie instructies zijn zowel voor de boven- als achterafvoer.
Let dus goed op of u de juiste instructie gebruikt.**



1. Vervoer

- Deur verwijderen en veilig wegzetten
- Tempex of verpakkingskussen tussen de haard en de steekwagen plaatsen ter bescherming.
- Vervoeren met de voorzijde van de haard tegen de steekwagen.
- Verpakkingsfolie verwijderen na plaatsing.



2a. Plaatsen bovenafvoer

- Plafond- of muuraansluiting bevestigen m.b.v. pluggen en spaanplaatschroeven.
- Waterpas stellen (A)
- Hart rookkanaal op de vloer bepalen m.b.v. schietlood en markeren.



2b. Plaatsen achterafvoer

- Bepaal het hart van de muurplaat op 114 cm boven de vloer.
- Bevestig de muurplaat met aansluiting m.b.v. pluggen en spaanplaatschroeven.
- Vul de muurplaat eventueel uit opdat hij in het lood staat.
- Markeer het hart van de haard op de vloer (standaard 37 cm van de muur).



3. Plaatsen haard

- Haard op de gemarkeerde positie schuiven met behulp van de glijnokken. Let op beschadiging van de vloer.
- Verwijder de glijnokken.
- Verwijder de verpakingsfolie.



6. Waterpas stellen

- Kantel de haard om de vier stelpoten te bereiken.
- Draai aan de stelpoten om de haard waterpas te stellen.
- Zorg ervoor dat elk van de stelpoten de vloer raakt, zodat de haard stevig staat.
- Duw de rubberen rand omlaag, om een eventuele kier te voorkomen.



4. Deur plaatsen

- Hang de deur voorzichtig terug aan de scharnieren. Let op voor beschadigingen.

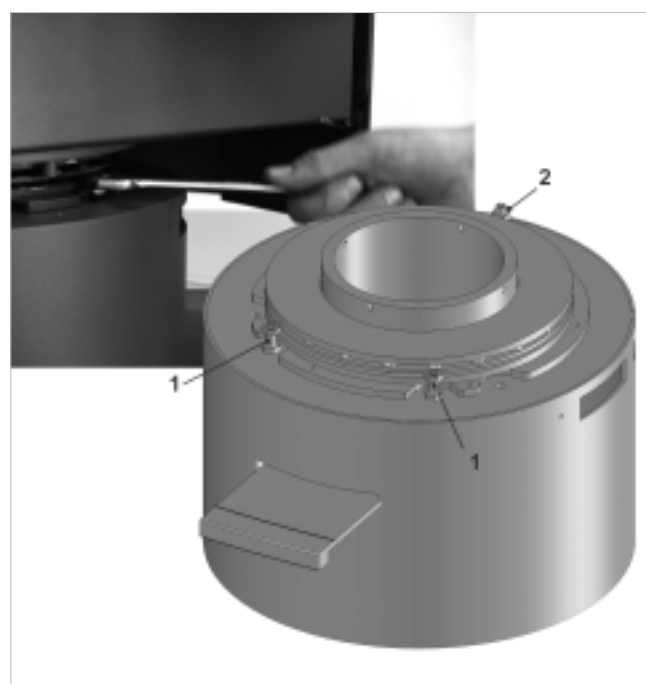

5. Draaibare voet

- Vaste positie: laat de haard zoals aangeleverd.
- 2x30° (achterafvoer) of 2x60° (bovenafvoer) draaibaar: bout nr. 2 vrijdraaien. Bouten nr. 1 iets losdraaien en blokkeren met de moer (inbussleutel 4mm, steeksleutel s.w.13).
- Test of de bouten nr. 1 niet te ver zijn losgedraaid.
- 360° draaibaar (alleen bij bovenafvoer mogelijk): alle bouten verwijderen.



7a. Plaatsen afvoermateriaal bovenafvoer

- Afvoerpijp op lengte maken.
- De afvoerpijp aan de plafondplaat steken.
- Schuifpijp uitschuiven tot op de haard.

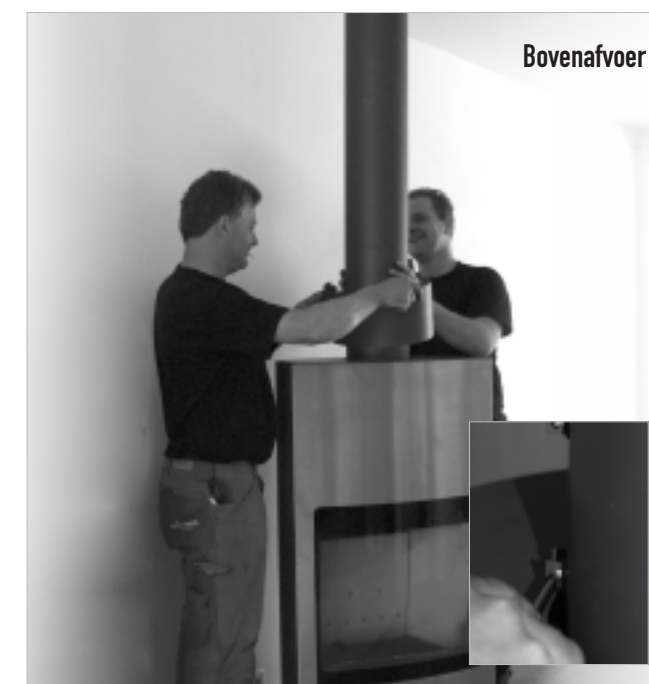

7b. Klemband plaatsen bovenafvoer

- Plaats de klemband om de afvoerstomp.
- Draai beide schroeven aan de achterzijde vast.
- Plaats het afwerkkapje over de schroeven.



Plaatsen afvoermateriaal achterafvoer

8a. Opvulmateriaal verwijderen

- Verwijder voorzichtig het opvulmateriaal wat rondom de achterafvoer is geplaatst.
- Controleer of niets is achtergebleven.
Let op; achtergebleven verpakkingsmateriaal geeft brandgevaar.

8b. Huls schuiven

- Schuif het schuifstuk naar achter over de huls van de muur plaat.
- Doorschuiven tot aan de muurplaat.

8e. Huls vastzetten

- Draai het schuifstuk vast aan de onderzijde (platte schroevendraaier).



8c. Beschermrubber verwijderen

- Verwijder beide rubber beschermandjes van de achtermantel.

8d. Folie verwijderen

- Verwijder de beschermfolie.



9. Beluchting

- Bij gebruik van ruimteonafhankelijke beluchting; afdekstrip laten zitten.
- Geen ruimteonafhankelijke beluchting; afdekstrip verwijderen van de voet (kruiskopschroevendraaier).

General instructions and regulations

- All local regulations including those referring to national and European standards must be observed when installing the appliance.
- Ensure there is sufficient ventilation / air supply in the room from which your stove gets the combustion air.
This is the room where the stove is installed if you do not use a wall or stove-base air-supply system.
- The stove is not suitable for a shared flue system.
- The appliance must be mounted to a wall having sufficient bearing capacity.
- Ensure adequate access for cleaning the appliance, the flue gas connection and the chimney.
- When installing the stove, take into account the minimum distances from the wall so as to avoid any fire risk.
The minimum distances (sizes in cm) are shown in the figure below.

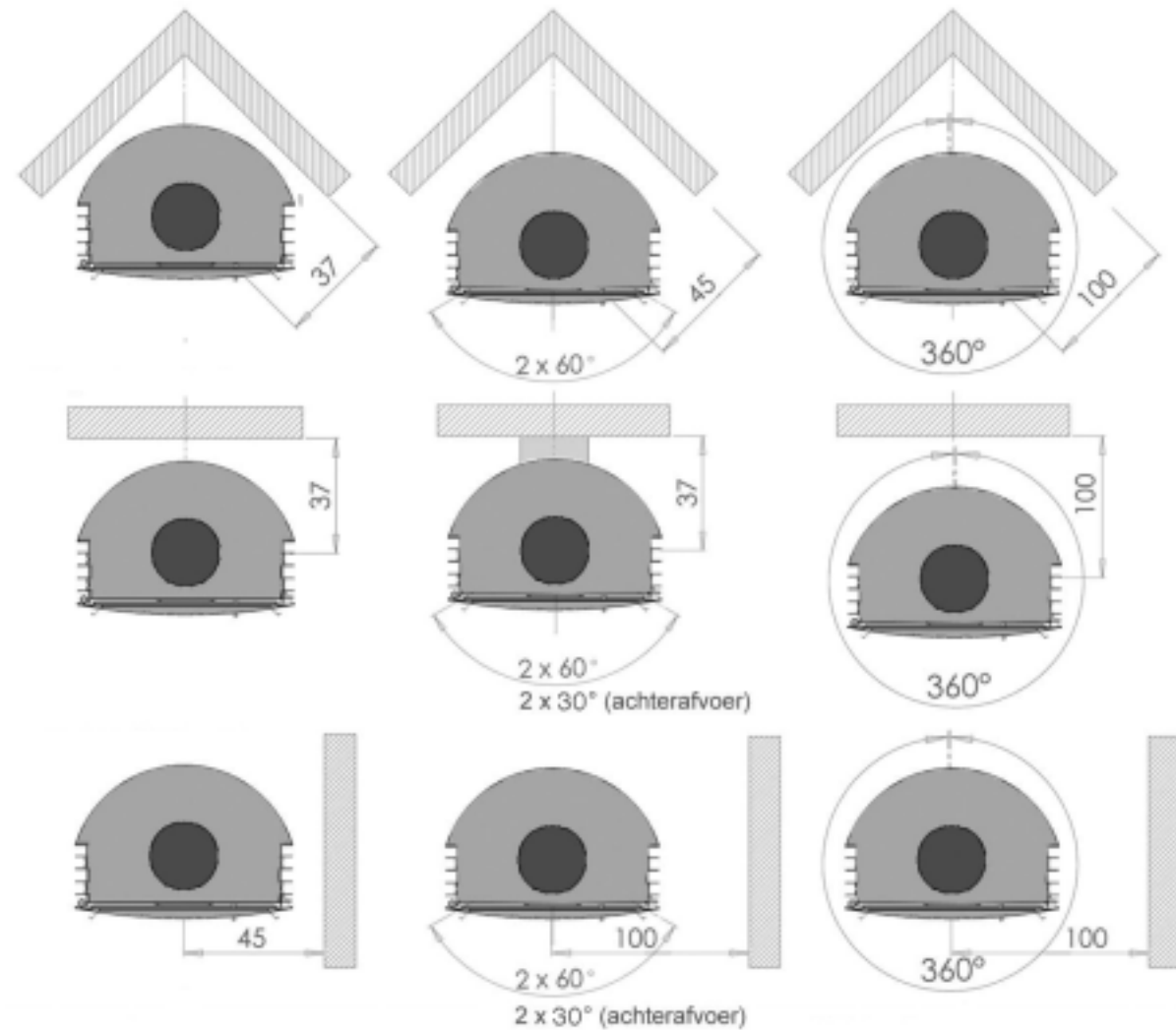

Specifications Fuga eL

- Nominal power of the stove is 8 kWatt.
- Flue gas mass flow = 8,6 g/s
- Appliance weight = 130 kg
- Minimum chimney draught = 8,0 Pa
- Flue gas temperature directly over the stove = 317 °C

General instructions and regulations

- The installation of the Fuga eL with decorative casing must be carried out by a skilled person employed by a dealer recognized by Harrie Leenders Haardkachels.
- The casing parts are susceptible to scratching. Handle them gently.
- After the stove has been properly installed, burn some kindling wood to check the draught.

Safety recommendations

- Glass tends to break easily, and broken glass is quite sharp. Take therefore adequate safety precautions.
- For general safety, we refer to guidelines or regulations issued by a relevant official body.

Materials and tools required

- | | | |
|-------------------------|-----------------------|--|
| • Crosshead screwdriver | • Set of masonry bits | • Spirit level |
| • Flathead screwdriver | • Knife | • Handtruck |
| • Boxspanner set | • Plumb line | • Single-walled pipe and accessories (connector) |
| • Hexagonal wrench set | • Sliding pieces | |

Materials included

- | | |
|-------------------|---|
| • 4 S6 plugs | • 4 self-tapping screws \varnothing 3.5 x 9.5 (+2 spares) |
| • 4 stucco screws | |

Note: These installation instructions apply to the stove with either top outlet or rear outlet. So, as you go along, always ensure you are using the correct instruction.



1. Moving the stove

- Remove the door and put it in a safe place
- Place styrofoam or a packing cushion between the stove and the handtruck for protection.
- Move the stove with its front resting against the handtruck.
- Remove the plastic wrapping after positioning the stove.



2a. Installing ceiling or wall plate for stove with top outlet

- Fix the ceiling or wall plate using plugs and chipboard screws.
- Level it (A)
- Determine the centre of the flue on the floor using a plumb line and mark it off.



2b. Installing wall plate for stove with rear outlet

- Determine the centre of the wall plate at 114 cm above the floor.
- Fix the wall plate with connection ring using plugs and chipboard screws.
- Fill up gap, if any, between wall and wall plate if necessary in order to ensure the wall plate is plumb.
- Mark off the centre of the stove on the floor (standard distance from wall is 37 cm).



3. Positioning the stove

- Push the stove in the marked position using the sliding pieces. Be careful not to damage the floor.
- Remove the sliding pieces.
- Remove the packaging.



6. Levelling

- Tilt the stove to gain access to the four adjusting feet.
- Turn the adjusting feet to level the stove.
- Make sure that all of the adjusting feet touch the floor in order to ensure the stove's stability.
- Push the edge rubber down to avoid leaving a slit.



4. Placing the door

- Carefully hang the door back on its hinges. Be careful not to cause any damage.



5. Rotatable base

- Fixed position: leave the stove as delivered.
- 2x30° (rear outlet) or 2x60° (top outlet) rotatable: slacken bolt no. 2. Slightly loosen bolts no. 1 and secure them with the nut (socket-head wrench 4 mm, open-end spanner j.w. 13).
- Check to ensure bolts no. 1 have not been loosened too much.
- 360° rotatable (possible for top-connected stove pipe only): remove all bolts.



7a. Installing duct material on top outlet

- Make the stove pipe to size.
- Push the stove pipe on pipe of ceiling plate.
- Pull the sliding pipe down to the stove.

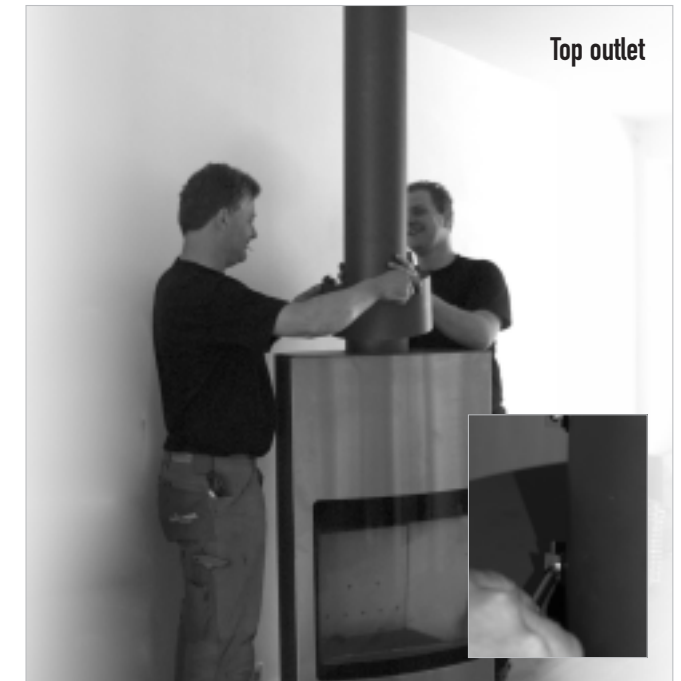

7b. Fixing the clamping strip for stove with top outlet

- Fit the clamping strip around the outlet stub.
- Tighten both screws at the back.
- Cover the screws with the finishing cap.



Rear outlet

Installing duct material on rear outlet

8a. Remove filling material

- Carefully remove the filling material which is placed in the space around the rear connection.
- Check thoroughly that no filling material is left. Caution; left filling material causes fire hazardous.



Rear outlet

8b. Positioning sliding part for connecting pipe

- Push the sliding part over the connecting pipe of the wall plate.
- Push it up to the wall plate.



Rear outlet

8e. Fix connector

- Fix the connector on the lower part of the pipe (screwdriver).

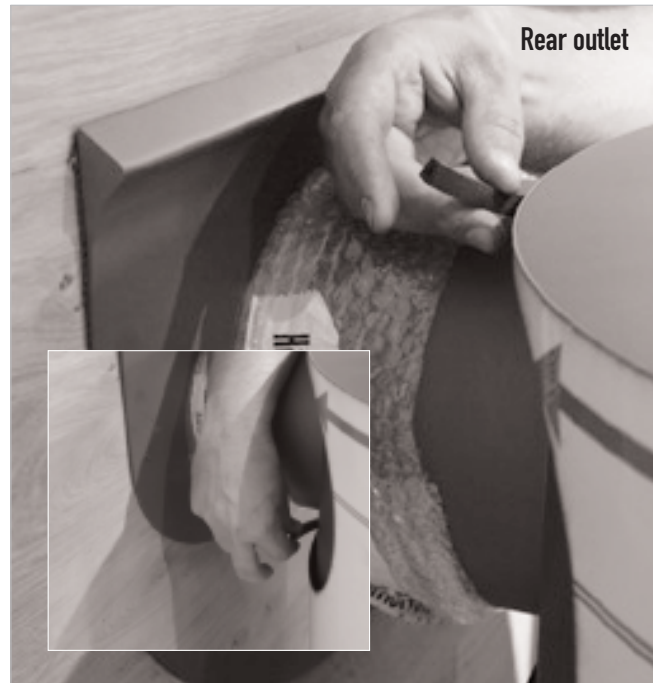

Rear outlet

8c. Remove protection rubber

- Remove the protection from the lower and upper part of the casing around the pipe.



Rear outlet

8d. Remove packaging foil

- Remove the packaging foil.



Top and rear outlet

9. Air supply

- When using a room-independent air supply system: leave the cover strip in place.
- If there is no room-independent air supply system: remove the cover strip from the base (crosshead screwdriver).

Instructions et recommandations générales

- Toutes les règles locales, y compris celles se référant à des normes nationales et européennes, doivent être observées lors de l'installation de l'appareil.
- Veillez à une ventilation / un apport d'air suffisant dans la pièce où votre foyer extrait l'air comburant. Si vous n'utilisez pas d'aération par le mur ou le pied, il s'agit de la pièce où se trouve le foyer.
- Le foyer ne convient pas à un système d'évacuation partagé.
- L'appareil doit être fixé à un mur ayant une portance suffisante.
- Veillez à un accès suffisant pour le nettoyage de l'appareil, du conduit de fumée et de la cheminée.
- Lors du placement, tenez compte des distances minimales par rapport au mur (risque d'incendie). Les distances minimales sont représentées dans la figure. (mesure en cm)

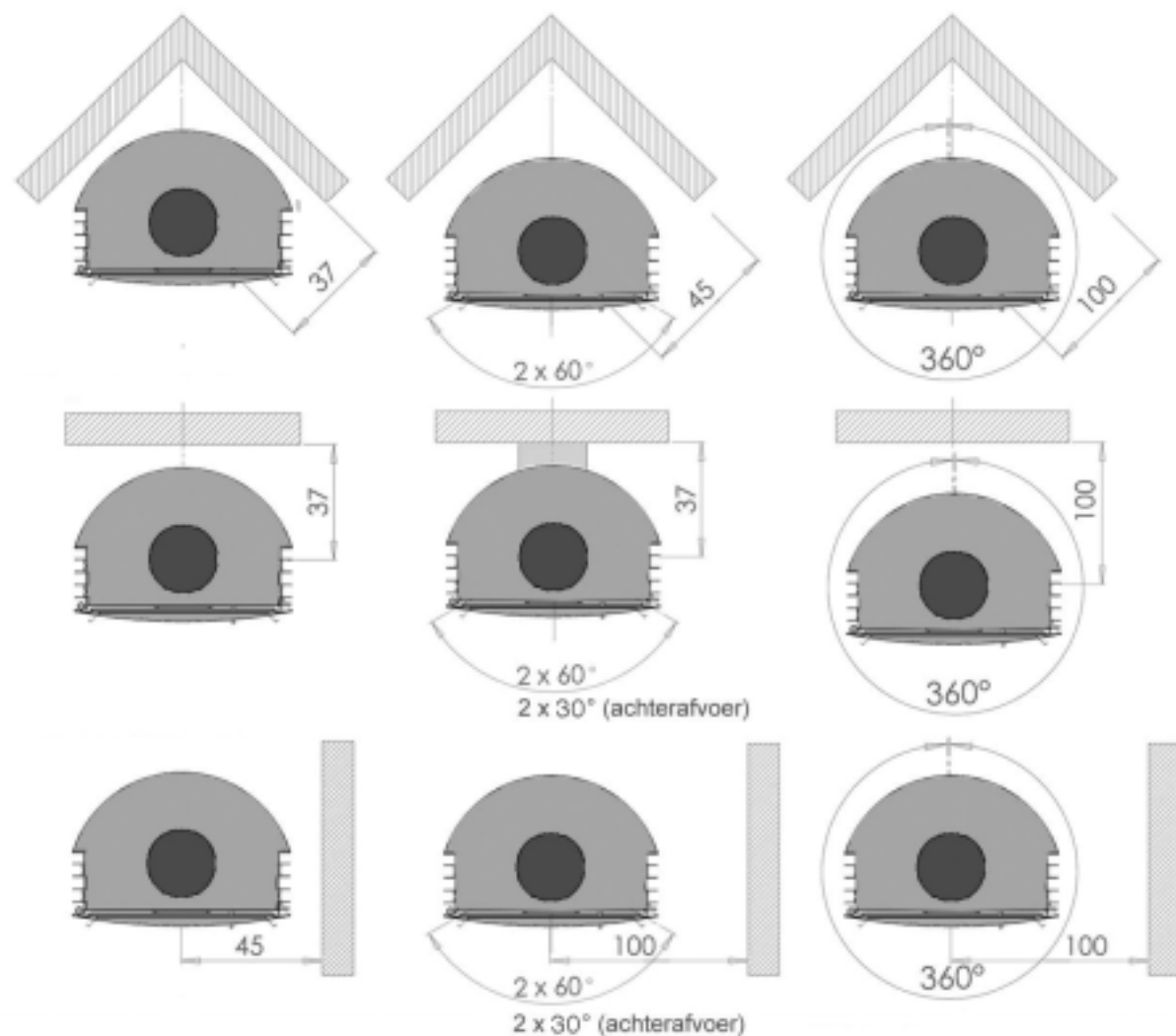

Spécifications Fuga eL

- La puissance nominale du foyer est de 8 kWatts.
- Débit massique gaz brûlés = 8,6 g/s
- Masse appareil = 130 kg
- Tirage minimum cheminée = 8,0 Pa
- Température gaz de fumée juste au-dessus du foyer = 317 °C

Instructions d'installation du poêle-cheminée Fuga eL

- L'installation du poêle-cheminée doit être effectuée par un installateur agréé membre du réseau officiel de partenaires-distributeurs Harrie Leenders.
- Il est conseillé de manier l'appareil avec soin lors de son installation afin d'éviter taches et les rayures. Attention de ne pas poser d'outils à main sur le sommet de l'appareil.
- Après l'installation et l'embranchement du poêle-cheminée, procédez à l'allumage de l'appareil avec, par exemple, des bouts de bois rechapés permettant de vérifier le tirage de l'appareil.

Précautions de sécurité:

- Maniez la vitre avec soin. Utilisez des gants.

Outils et matériaux nécessaires à l'installation de l'appareil:

- | | | |
|------------------------|-------------------------------|--------------------------|
| • Tournevis cruciforme | • Ensemble de mèches à pierre | • Niveau à eau |
| • Tournevis | • Couteau | • Diable à roues |
| • Ensemble de Clé S.W. | • Fil à plomb | • Conduit et accessoires |
| • Clé allen | • Patins | |

Matériaux inclus

- | | |
|-------------------------------------|---|
| • 4 chevilles S6 | • 4 vis autotaraudeuses Ø 3,5 x 9,5 (+2 en réserve) |
| • 4 vis à panneau en bois aggloméré | |

Attention : Ces instructions d'installation s'appliquent tant au poêle à évacuation par le haut qu'au poêle à évacuation par l'arrière. Veillez à utiliser la bonne instruction.



1. Transport

- Enlevez la porte et rangez-la en un endroit sûr.
- Mettez du polystyrène expansé ou un coussin entre le diable et le poêle pour le protéger.
- Transportez le poêle avec la face avant contre le diable.
- Retirez le film plastique après avoir placé le poêle.

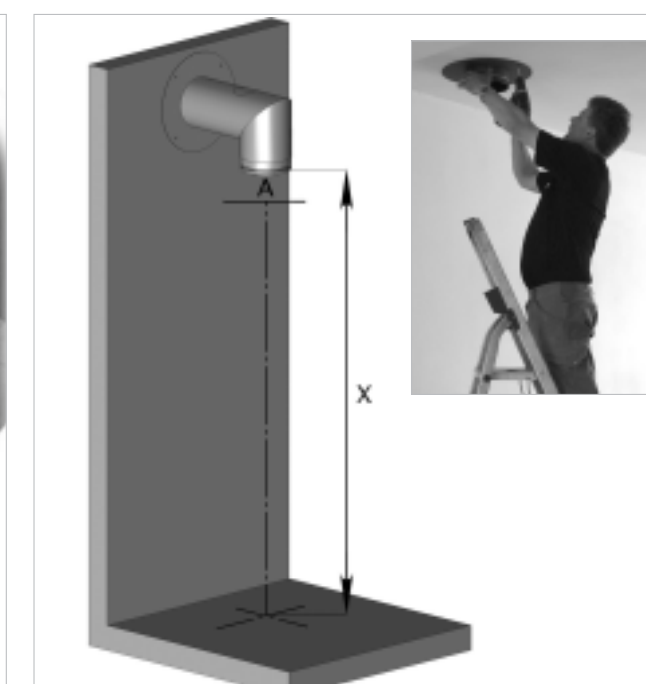

2a. Plaque de plafond ou murale pour le poêle à évacuation par le haut

- Fixez la plaque de plafond ou murale à l'aide de chevilles et de vis à panneau en bois aggloméré.
- Mettez-la à niveau (A)
- Déterminez le centre du conduit d'évacuation des fumées sur le sol à l'aide d'un fil à plomb et marquez-le.



2b. Fixation de la plaque murale pour le poêle à évacuation par l'arrière

- Marquez le centre de la plaque murale à 114 cm au-dessus du sol.
- Fixez la plaque murale avec anneau de raccordement à l'aide de chevilles et de vis à panneau en bois aggloméré.
- Veillez à ce que la plaque murale soit à plomb ; remplissez l'espace entre le mur et la plaque murale si nécessaire.
- Marquez le centre du poêle sur le sol (distance standard au mur: 37 cm).



3. Positionnement du poêle

- Faites glisser le poêle sur les patins dans la position marquée. Veillez à ne pas détériorer le sol.
- Enlevez les patins.
- Retirez le film plastique



4. Mise en place de la porte

- Replacer la porte sur les charnières. Procédez avec précaution pour éviter toute détérioration.

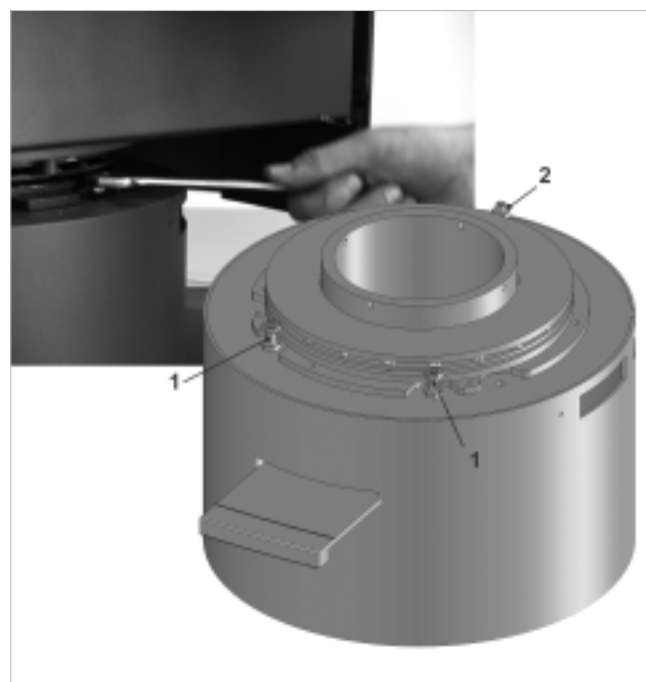

5. Pied tournant

- Position fixe: laisser le poêle comme il a été fourni.
- Tournant sur 2x30° (évacuation par l'arrière) ou tournant sur 2x60° (évacuation par le haut) : desserrez le boulon no. 2. Desserrez quelque peu les boulons no. 1 et bloquez-les à l'aide de l'écrou (clé Allen 4 mm, clé plate, surplat 13).
- Vérifiez si les boulons no. 1 ne sont pas trop relâchés.
- Tournant sur 360° (seulement possible dans le cas d'une évacuation par le haut) : enlevez tous les boulons.



6. Mise à niveau

- Basculez le poêle pour avoir accès aux quatre pieds de réglage.
- Tournez les pieds de réglage pour mettre le poêle à niveau.
- Veillez à ce que tous les pieds de réglage touchent le sol afin d'assurer la stabilité du poêle.
- Poussez le bord en caoutchouc vers le bas pour éviter une fente éventuelle.



7a. Mise en place du matériel d'évacuation sur la sortie sur le haut du poêle

- Réalisez le conduit sur mesure.
- Poussez le conduit sur le tuyau de raccordement de la plaque de plafond.
- Poussez le conduit télescopique jusqu'au poêle.



7b. Fixation de la bande de serrage pour le poêle à évacuation par le haut

- Placez la bande de serrage autour du raccord de sortie.
- Serrez les deux vis à l'arrière.
- Placez le capot de finition sur les vis.



Mise en place du matériel d'évacuation sur la sortie à l'arrière du poêle

8a. Deposer la mousse de maintient

- Enlever doucement les éléments de maintient en mousse autour du tuyau de sortie des fumées.
- Contrôler si tout les morceaux sont enlevés. Attention, les mousses sont inflammables.



8b. Mise en place du coude de la sortie par derrière

- Placez avec précaution le coude à angle droit dans le poêle.
- Poussez le coude sur le cordon du raccordement du poêle.



8e. Fixation du manchon

- Fixer le manchon à l'aide du collier de serrage sous le tuyau. (tournevis plat).



8c. Deposer les plastiques noirs de protection

- Deposer les deux plastiques de protection derrière le manteau.



8d. Enlever les plastiques.

- Enlever les plastiques de protection.



9. Apport d'air

- En cas d'aération indépendante de la pièce : ne pas enlever la bande de recouvrement.
- Si l'on n'utilise pas d'aération indépendante de la pièce : enlever la bande de recouvrement du pied (tournevis cruciforme).

Allgemeine Anweisungen und Vorschriften

- Bei der Installation des Geräts sind alle örtlichen Vorschriften zu beachten, einschließlich derjenigen, die sich auf nationale und europäische Normen beziehen.
- Für ausreichende Belüftung/Luftzufuhr in dem Raum sorgen, aus dem Ihr Ofen die Verbrennungsluft bezieht. Wenn Sie keine Wand- oder Fußbelüftung in Anspruch nehmen, ist das der Raum, wo sich der Ofen befindet.
- Der Herd ist nicht für ein geteiltes Luftabzugssystem geeignet.
- Das Gerät ist an eine Mauer mit ausreichender Tragfähigkeit zu hängen.
- Für ausreichenden Zugang zum Reinigen des Geräts, des Rauchgasanschlusses und des Schornsteins sorgen.
- Bei Aufstellung des Ofens in Zusammenhang mit der Brandgefahr die Mindestabstände zur Wand beachten. Die Mindestabstände ergeben sich aus der Abbildung. (maße in cm)

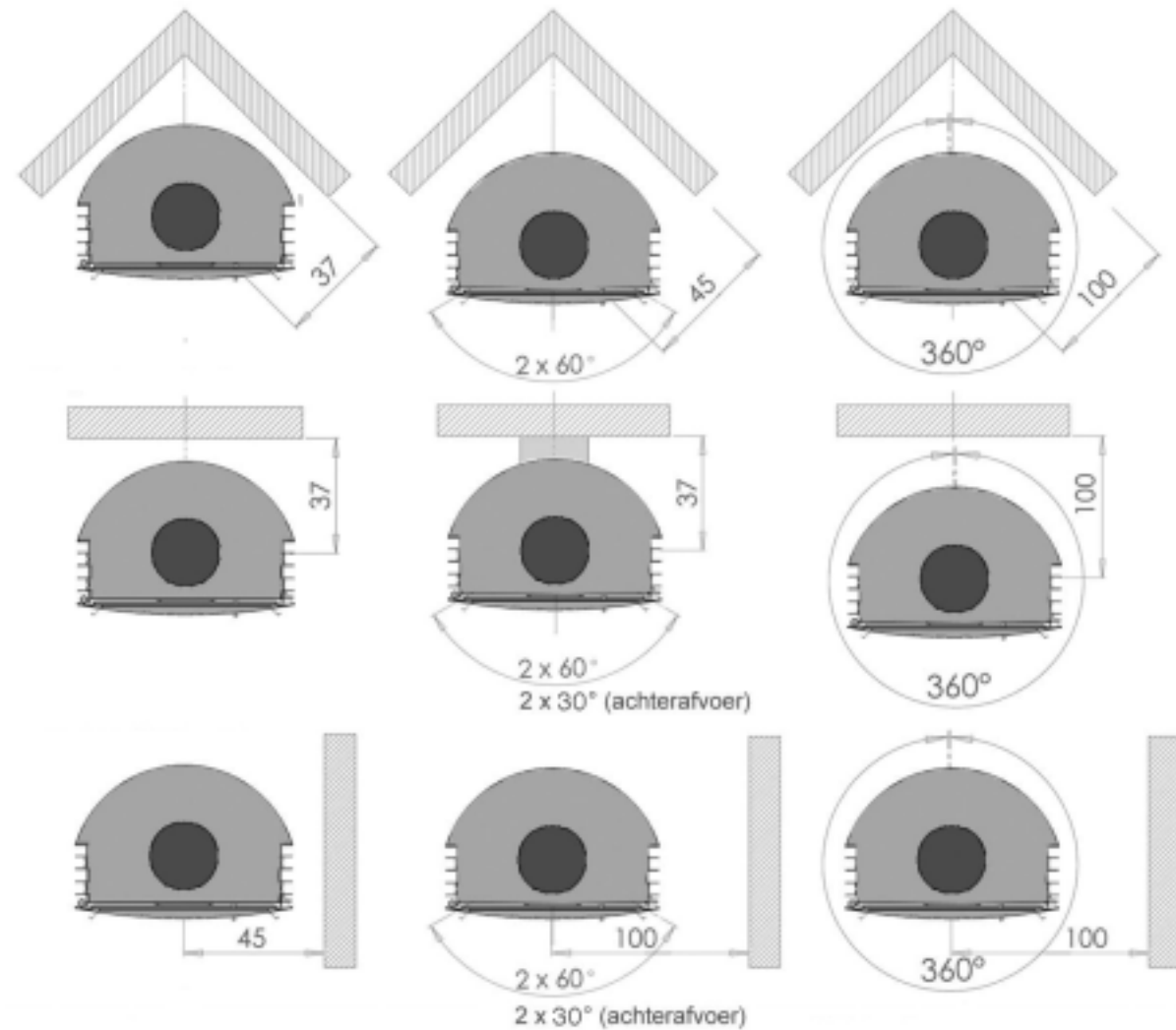

Spezifikationen Fuga eL

- Die Nennleistung des Ofens beträgt 8 kWatt.
- Massestrom des Abgases = 8,6 g/s
- Masse des Geräts = 130 kg
- Minimaler Schornsteinzug = 8,0 Pa
- Rauchgastemperatur direkt über dem Ofen = 317 °C

Allgemeine Hinweise

- Die Montage des Kaminofens Fuga eL sollte nur durch geschulte Monteure eines Harrie Leenders Haardkachels Vertragshändlers erfolgen.
- Die Oberflächen sind anfangs noch kratzempfindlich; hierauf ist bei der Montage zu achten.
- Mit dem Probefeuer nach der Installation überprüfen Sie den Kaminzug und die Luftregelung.

Sicherheitsvorschriften

- Glas ist zerbrechlich und zerbrochenes Glas ist scharf. Bitte sei vorsichtig!
- Auf die länderspezifischen Sicherheitsvorschriften wird ausdrücklich hingewiesen.

Benötigtes Material und Werkzeug

- | | | |
|-------------------------------|--------------------|------------------|
| • Kreuzschlitzschraubenzieher | • Satz Steinbohrer | • Wasserwaage |
| • Flacher Schraubenzieher | • Messe | • Sackkarren |
| • Gabelschlüssels | • Senklot | • Abzugsmaterial |
| • Imbusschlüssels | • Gleitnocken | |

Materials mitgeliefert

- | | |
|--------------------------|---|
| • 4 Dübel S6 | • 4 selbstschneidende Schrauben Ø 3,5 x 9,5 (+2 Reserveschrauben) |
| • 4 Spanplattenschrauben | |

Achtung: Diese Installationsanweisungen gelten sowohl für den Ofen mit Abzug an der Oberseite als auch für den Ofen mit Abzug auf der Rückseite. Achten Sie also darauf, daß Sie die richtige Anweisung benutzen.



1. Beförderung

- Die Tür aus den Scharnieren heben und an einer sicheren Stelle abstellen.
- Zum Schutz des Ofens Styropor oder Verpackungskissen zwischen den Ofen und den Stechkarren einlegen.
- Den Ofen mit der Front gegen den Stechkarren befördern.
- Verpackungsfolie erst nach dem Positionieren des Ofens entfernen.



2a. Decken- oder Wandplatte für Ofen mit Abzug an der oberseite anbringen

- Decken- oder Wandplatte mit Hilfe von Dübeln und Spanplattenschrauben befestigen.
- Waagrecht stellen (A).
- Die Mitte des Rauchkanals an dem Fußboden mit Hilfe eines Senkbleis feststellen und anzeichnen.



2b. Wandplatte für Ofen mit Abzug auf der Rückseite anbringen

- Die Mitte der Wandplatte 114 cm über dem Fußboden anzeichnen.
- Die Wandplatte mit Anschlußring mit Hilfe von Dübeln und Spanplattenschrauben befestigen.
- Darauf achten, daß die Wandplatte im Lot ist; wenn nötig Raum zwischen Wand und Wandplatte ausfüllen.
- Die Mitte des Ofens an dem Fußboden anzeichnen (standardmäßig 37 cm von der Wand).



3. Ofen positionieren

- Den Ofen mit Hilfe der Gleitstücke auf die angezeichnete Position schieben. Darauf achten, daß der Boden nicht beschädigt wird.
- Die Gleitstücke entfernen.
- Verpackungsfolie entfernen.



6. Waagrecht stellen

- Den Ofen kippen, um die vier Stellfüße zugänglich zu machen.
- Die Stellfüße drehen, um den Ofen waagrecht zu stellen.
- Darauf achten, daß jeder der Stellfüße den Boden berührt, so daß der Ofen stabil steht.
- Den Gummiring zur Vermeidung einer Ritze nach unten drücken.



4. Tür anbringen

- Das Federchen an der Unterseite der Tür entfernen. (Dieses Federchen an einer geeigneten Stelle aufbewahren.)
- Die Tür in die Scharniere einhängen. Machen Sie dies vorsichtig, um Beschädigungen zu vermeiden.
- Das Federchen wieder an der Unterseite der Tür anbringen.

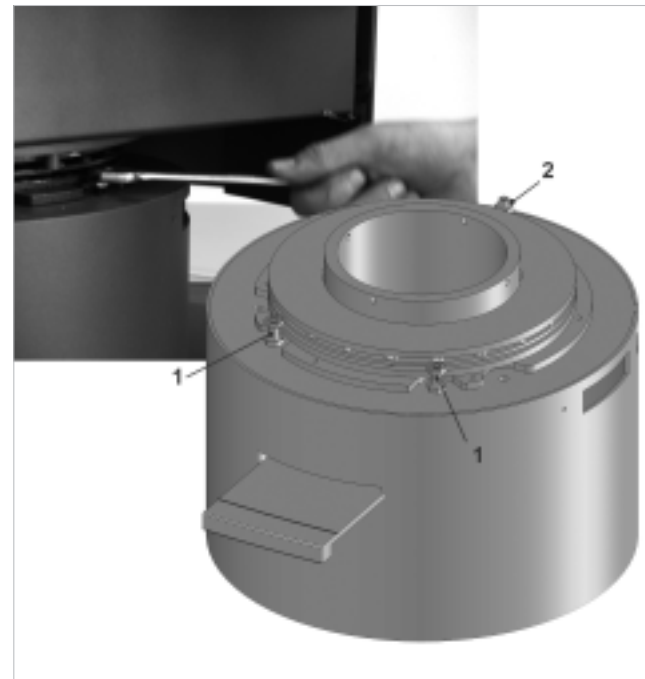

5. Drehbarer Fuß

- Feste Aufstellung: den Ofen lassen wie er geliefert wurde.
- 2x30° (Abzug auf der Rückseite) oder 2x60° (Abzug an der Oberseite) drehbar: Bolzen Nr. 2 lockern. Bolzen Nr. 1 etwas lösen und mit der Mutter blockieren (Inbusschlüssel 4mm, Gabelschlüssel S.w. 13).
- Kontrollieren, ob die Bolzen Nr. 1 nicht zu weit gelöst wurden.
- 360° drehbar (nur möglich beim Abzug an der Oberseite): alle Bolzen entfernen.



7a. Abzugsmaterial auf dem Abzug an der Oberseite anbringen

- Das Ofenrohr auf das richtige Längenmaß bringen.
- Das Ofenrohr über die Hülse der Deckenplatte schieben.
- Das Schieberohr bis an den Ofen ausziehen.



7b. Klemmband beim Ofen mit Abzug an der Oberseite anbringen

- Das Klemmband um den Abzugsstützen anbringen.
- Die beiden Schrauben auf der Rückseite anziehen.
- Die Schrauben mit dem Abdeckkappchen abdecken.

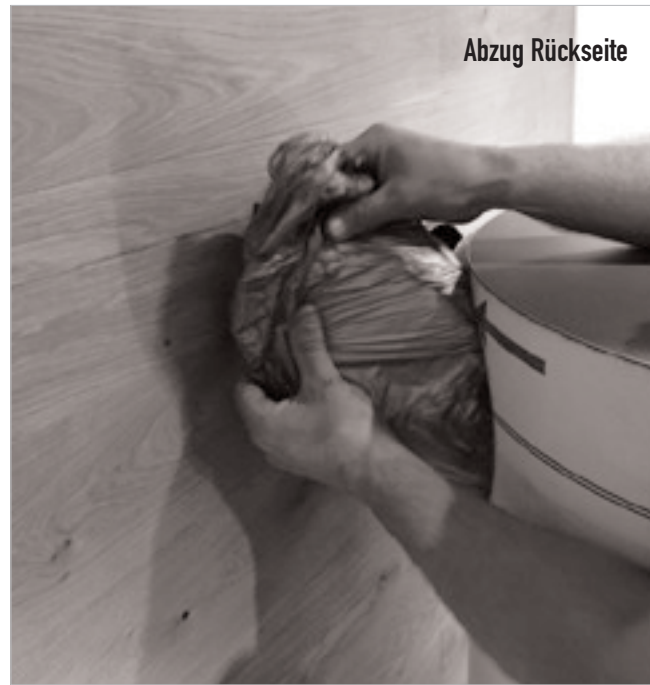

Abzugsmaterial am Abzug auf der Rückseite anbringen

8a. Ausfüllmittel entfernen

- Mit Vorsicht das Verpackungsmaterial entfernen welches rund um den Auslaß gestellt ist.
- Sicherheitsell, das keine Reste von Verpackungsmaterial verbleiben.

Achtung; verbleibendes Verpackungsmaterial kann Brand verursachen.

8b. Schiebeteil an der Hülse anbringen

- Das Schiebeteil nach hinten über die Hülse der Wandplatte schieben.
- Bis an die Wandplatte weiterschieben.

8e. Stutze befestigen

- Das Schiebeteil an der Untenseite festdrehen (Flacher Schraubenzieher).



8c. Schutzgummi entfernen

- Beide Gummischutzränder vom Hintermantel entfernen.

8d. Folie entfernen

- Die Schutzfolie entfernen.

9. Belüftung

- Bei Verwendung einer raumluftunabhängigen Belüftung: Abdeckstreifen nicht entfernen.
- Wenn Sie keine raumluftunabhängige Belüftung verwenden: Abdeckstreifen vom Fuß entfernen (Kreuzschlitzschraubenzieher).

Istruzioni e prescrizioni di carattere generale

- L'installazione dell'apparecchio è subordinata all'osservanza di tutte le normative locali, comprese quelle che fanno riferimento a standard nazionali ed europei.
- Assicurarsi che nel locale in cui la stufa preleva l'aria di combustione vi sia una ventilazione / un apporto d'aria sufficiente. È l'ambiente in cui si trova la stufa se non è installata una ventilazione da parete o dal basso.
- La stufa non è adatta ad un sistema di scarico comune.
- L'apparecchio deve essere installata ad un muro con portata sufficiente.
- Garantire un accesso adeguato per la pulizia dell'apparecchio, del raccordo per lo scarico dei gas di combustione e della canna fumaria.
- Nel posizionare la stufa, tenere conto delle distanze minime dal muro per il pericolo di incendio. Le distanze minime sono specificate nella figura (in cm).

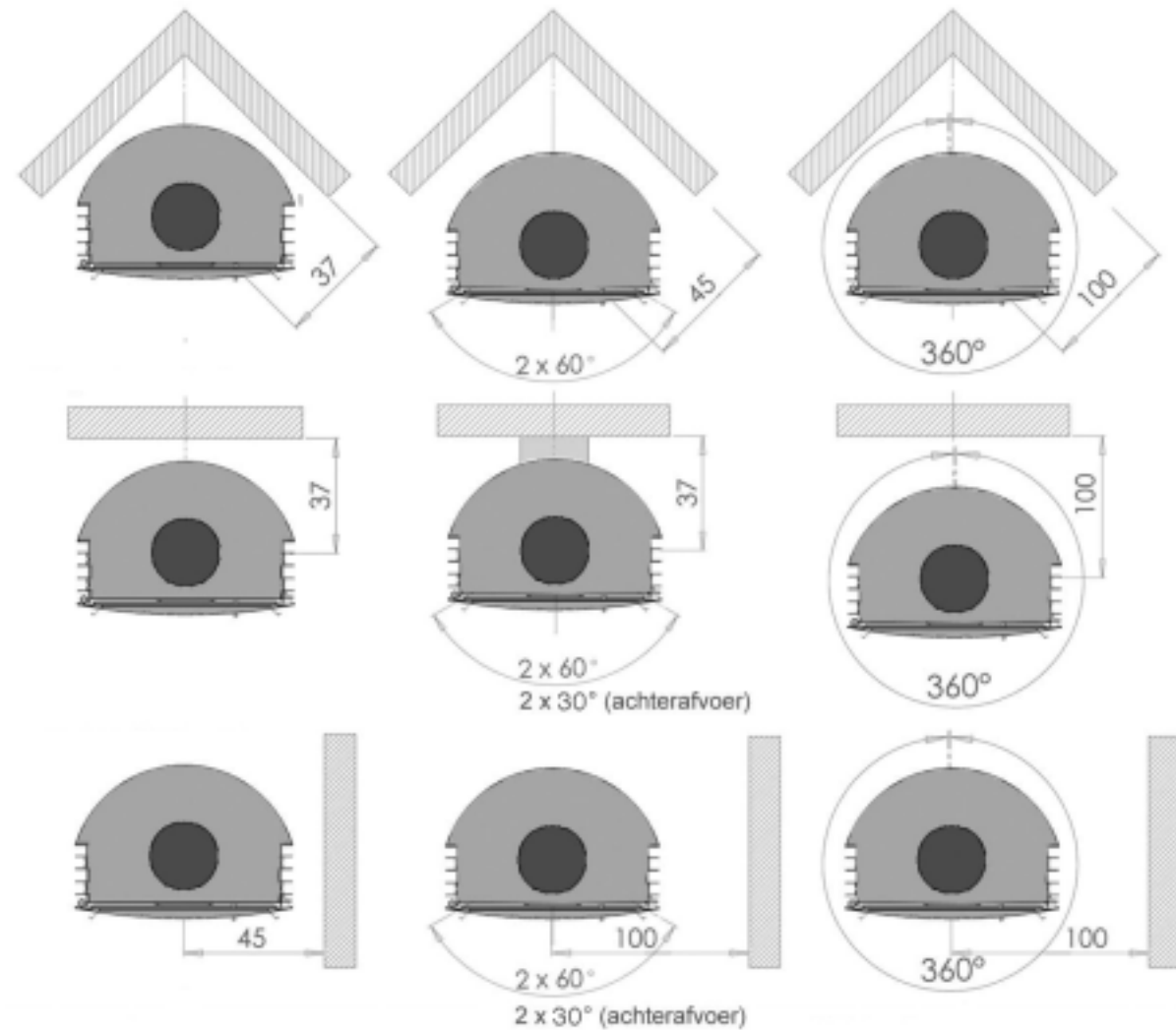

Specifiche Fuga eL

- La potenza nominale della stufa è di 8 kWatt.
- Flusso di massa gas di scarico = 8,6 g/s
- Massa apparecchio = 130 kg
- Tiraggio minimo canna fumaria = 8,0 Pa
- Temperatura gas di combustione direttamente sopra la stufa = 317 °C

Istruzioni e prescrizioni di carattere generale

- L'installazione della Fuga eL deve essere effettuata da personale specializzato.
- I rivestimenti sono sensibili ai graffi. Si consiglia pertanto di operare con cautela.
- Accendere la stufa dopo averla installata per verificare il buon tiraggio della canna fumaria.

Norme di sicurezza:

- Il vetro è estremamente fragile e le schegge di vetro sono particolarmente taglienti. Adottare pertanto misure di sicurezza adeguate.
- Relativamente alla sicurezza generale, si rimanda alle linee guida VCA.

Materiali ed utensili necessari

- | | | |
|------------------------------------|--------------------------------------|------------------------|
| • Un cacciavite a croce | • Serie di punte per forare murature | • Un carrello a mano |
| • Un cacciavite | • Un filo a piombo | • Materiale di scarico |
| • Una chiave a cricco con apertura | • Elementi scorrevoli | |
| • Chiave esagonale | • Una livella | |

Materiali incluso

- | | |
|-----------------------|-------------------------------------|
| • 4 tasselli S6 | • 4 viti autofilettanti Ø 3,5 x 9,5 |
| • 4 viti per masonite | (+2 di scorta) |

Attenzione: Le presenti istruzioni di montaggio valgono sia per la stufa con scarico superiore che per quella con scarico posteriore. Fare attenzione a usare le istruzioni corrette.



1. Trasporto

- Rimuovere lo sportello e collocarlo in un luogo sicuro.
- Collocare del polistirolo espanso o un cuscino tra il carrello a mano e la stufa per proteggerla dagli urti.
- Trasportare la stufa mantenendo la parte anteriore contro il carrello a mano.
- Rimuovere la pellicola plastificata dopo aver posizionato la stufa.



2a. Fissaggio della piastra a soffitto o a muro per la stufa con scarico superiore

- Fissare la piastra a soffitto o a muro con l'ausilio dei tasselli e delle viti per masonite.
- Livellare la piastra (A)
- Stabilire il centro del tubo di scarico dei fumi al suolo con l'ausilio di un filo a piombo e segnare il punto individuato.



2b. Fissaggio della piastra a muro per la stufa con scarico posteriore

- Segnare il centro della piastra a muro a 114 cm di altezza dal pavimento.
- Fissare la piastra a muro con l'anello di raccordo tramite i tasselli e le viti per masonite.
- Controllare che la piastra a muro sia perfettamente a piombo; se necessario, riempire lo spazio tra la parete e la piastra a muro.
- Segnare il centro della stufa sul pavimento (distanza standard dalla parete: 37 cm).



3. Posizionamento della stufa

- Fare scorrere la stufa sui pattini e collocarla nella posizione segnata sul pavimento facendo attenzione a non danneggiare il pavimento.
- Rimuovere i pattini.
- Rimuovere la pellicola plastificata.



6. Posizionamento orizzontale

- Muovere la stufa per accedere ai quattro piedini di regolazione.
- Ruotare i piedini di regolazione per posizionare la stufa orizzontalmente.
- Controllare che tutti i piedini di regolazione siano a contatto con il suolo per garantire la stabilità della stufa.
- Spingere il bordo in gomma verso il basso per evitare eventuali spaccature.



4. Posizionamento orizzontale della stufa

- Posizionare la stufa orizzontalmente
- Per fare ciò, usare i bulloni a testa esagonale incassata che si trovano nel piede (chiave per viti ad esagono cavo 3 mm).
- Rimuovere la pellicola plastificata dell'imballo.

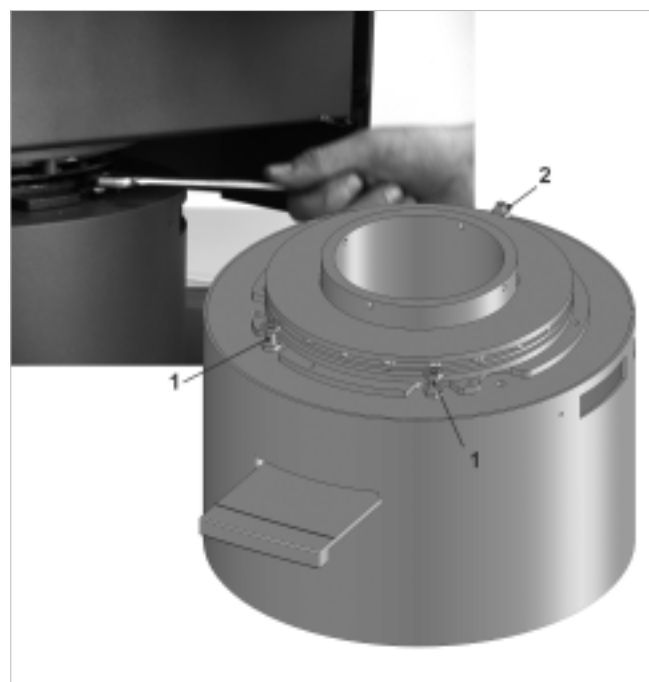

5. Piede girevole

- Posizione fissa: lasciare la stufa così come è stata fornita.
- Girevole a 2x25° (scarico posteriore) o girevole a 2x60° (scarico superiore): svitare il bullone n. 2. Svitare leggermente i bulloni n. 1 e bloccarli con il dado (chiave per viti ad esagono cavo 4 mm, chiave a forchetta, apertura 13).
- Controllare che i bulloni n. 1 non siano eccessivamente allentati.
- Ruotare a 360° (possibile solo in caso di scarico superiore): rimuovere tutti i bulloni.



7a. Installazione del materiale di scarico sull'uscita nella parte superiore della stufa

- Adattare le dimensioni del tubo di scarico.
- Spingere il tubo di scarico sul tubo di raccordo della piastra a soffitto.
- Spingere il tubo telescopico fino alla stufa.



7b. Fissaggio del nastro di serraggio per la stufa con scarico superiore

- Montare il nastro di serraggio attorno al bocchettone di scarico.
- Serrare le due viti posteriori.
- Collocare il copri-vite sulle viti.



Installazione del materiale di scarico sull'uscita nella parte posteriore della stufa

8a. Rimuovere imballaggio

- Rimuovere con cura l' imballaggio posto intorno
- Accertarsi che l' imballaggio sia completamente rimosso.
- Attenzione, residui di imballaggio possono causare incendi.



8b. Installazione della curva dell'uscita posteriore

- Collocare con cautela la curva a squadra nella stufa.
- Spingere la curva sulla corda del raccordo della stufa.
- Controllare che la corda non esca dalla scanalatura. Se ciò accade, sistematala.



8e. Fissare il raccordo

- Avvitare il raccordo nella parte bassa (cacciavite a punta piatta).



8c. Rimuovere gomma

- Rimuovere la gomma protettiva posta su entrambi i lati.



8d. Rimuovere la pellicola protettiva

- Rimuovere la pellicola protettiva.



9. Alimentazione d'aria

- In caso di aerazione indipendente dall'aria nel locale: non togliere il nastro di copertura.
- Se l'aerazione non è indipendente dall'aria nel locale: togliere il nastro di copertura dal piede (cacciavite a croce).

Harrie Leenders Haardkachels
Industrieweg 25, 5688 DP Oirschot, The Netherlands
Tel. +31 (0)499 572710, Fax +31 (0)499 573714
info@leenders.nl



FUGA eL

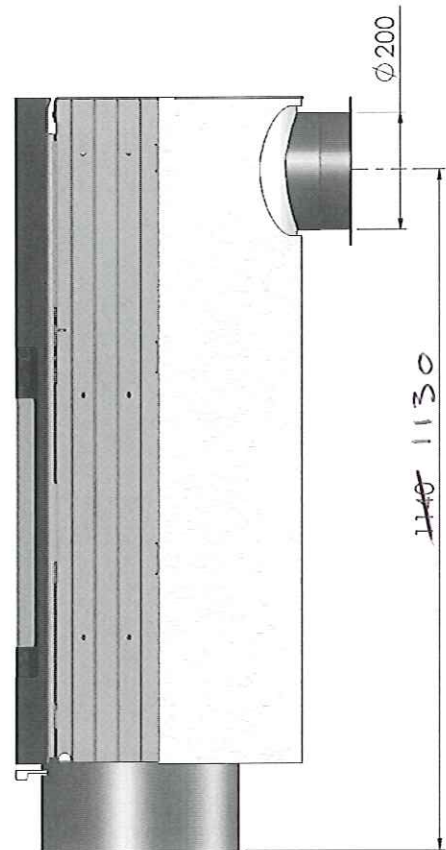
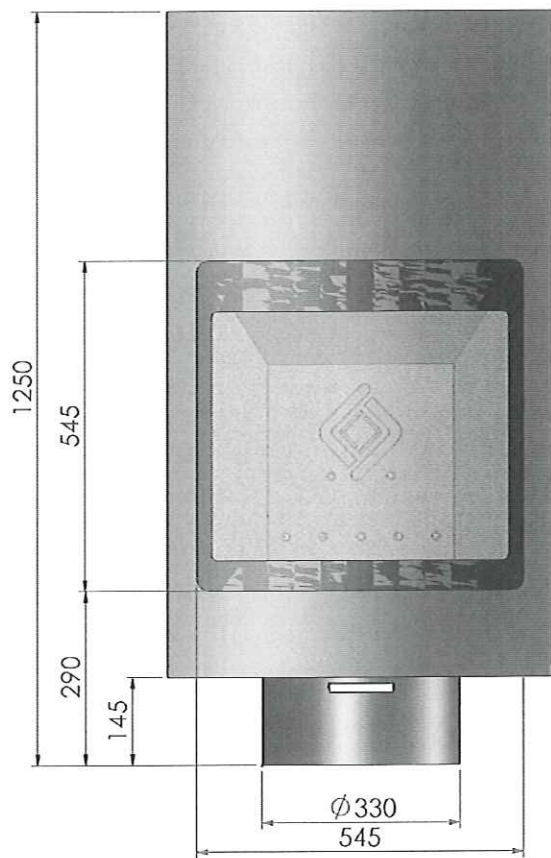
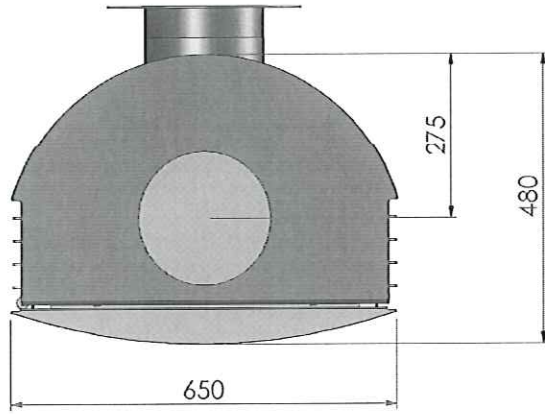

FUGA eL

